



Radiateurs hydrauliques conçus pour les assainissements énergétiques.

Ce catalogue indique les prix publics en **EUROS** hors TVA, avant les frais d'importation et de dédouanement. Il est destiné aux clients suisses. La distribution est assurée par SCDI.

Le tarif en CHF est consultable sur www.scdi.ch.

Ce dernier est calculé ainsi :

Prix du radiateur en EURO (affiché dans ce catalogue)
x taux de change actuel CHF/EUR (1.13)
+ frais d'importation : 35 EUR + 5% du prix du radiateur
x taux de TVA suisse 7.7%
= **Prix en CHF TVA comprise, pris à 1678 Siviriez (livraison à domicile facturée en supplément)**

TABLE DES MATIERES :

T6 3010 PLAN :	lien vers la page PDF (EUR)	lien vers la page du site (CHF)
T6 3010 DECO :	lien vers la page PDF (EUR)	lien vers la page du site (CHF)
PLAN VERTICAL :	lien vers la page PDF (EUR)	lien vers la page du site (CHF)
T6 3010 VM :	lien vers la page PDF (EUR)	lien vers la page du site (CHF)

Accessoires et nuancier



SCDI
Route d'Ursy 7
1678 Siviriez
026 656 90 30
www.scdi.ch

Rue de Rossettan 3
1920 Martigny
027 565 90 31
info@scdi.ch





Radiateurs Panneaux Habillés
Panneaux habillés 6 orifices

T6 3010 PLAN T6 3010 DECO

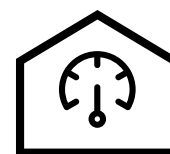

10 bar

Les radiateurs panneaux habillés T6 3010 PLAN et T6 3010 DECO à raccordement central offrent par leur technologie innovante et leur système breveté d'alimentation en forme de T intégré au radiateur, nouveautés et avantages significatifs. Munis d'un insert thermostatique pré-monté en usine M30x1,5, les radiateurs T6 garantissent encore plus de flexibilité lors de leur installation.

Distributeur suisse :

scdi

SCDI
Route d'Ursy 7
1678 Siviriez
026 656 90 30

www.scdi.ch

Rue de Rossetan 3
1920 Martigny
027 565 90 31

info@scdi.ch

FINIMETAL



Conforme aux normes
et exigences suisses
www.scdi.ch

Panneaux habillés 6 orifices



T6 3010 PLAN (PM)

Le radiateur T6 3010 PLAN bénéficie d'un raccordement central avec une canne intégrée en forme de T, d'une pression de service de 10 bar et d'un insert thermostatique M30x1,5 pré-monté en usine. Muni de joues latérales et d'une grille supérieure maintenue par des clips marqués FINIMETAL, ce radiateur acier aux bords arrondis s'intègre parfaitement dans les pièces à vivre en toute discrétion.



T6 3010 DECO (DM)

Sa face-avant décorative rainurée et ses joues latérales fixées à la grille supérieure par de subtils clips font du radiateur intégré T6 3010 Déco un objet de décoration à part entière dans votre intérieur. Son installation est simplifiée grâce au raccordement central et à son insert thermostatique M30x1,5 pré-monté en usine.

PRÉSENTATION DE LA GAMME T6 3010

MODÈLE 11 (PM ET DM)	MODÈLE 21 (PM ET DM)	MODÈLE 22 (PM ET DM)	MODÈLE 33 (PM ET DM)
Pas : 40 mm	Pas : 40 mm	Pas : 40 mm	Pas : 40 mm
400 à 2 000 mm	400 à 2 000 mm	400 à 3 000 mm	400 à 2 200 mm
213 à 1918 watts	314 à 2602 watts	534 à 5007 watts	557 à 5319 watts

AVANTAGES DE LA GAMME T6

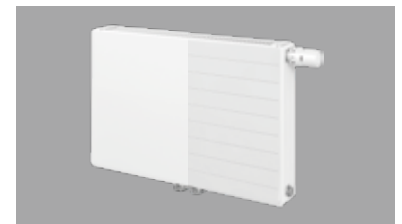

La **face avant plane ou décorative** du T6 3010 apporte à votre intérieur une touche de modernité et de douceur.

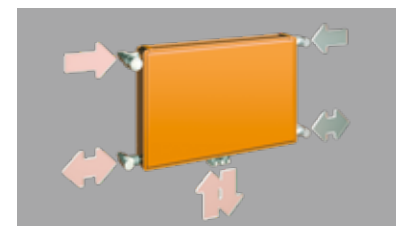

Doté de **6 orifices avec alimentation centrale** pour garantir une grande flexibilité de raccordement.

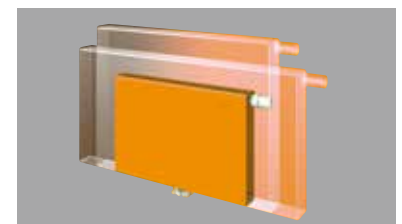

Le choix du modèle de radiateur après la préparation du chantier ou même le changement ultérieur est possible.

Panneaux habillés 6 orifices

RACCORDEMENT BITUBE



Le radiateur peut-être raccordé comme un radiateur compact en enlevant le corps de vanne thermostatisable.



ATTENTION :

Lors de l'utilisation en raccordement classique remplacer les bouchons de protection centraux par des bouchons pleins.

Référence de commande Bouchon plein Ø20/27 : G00UM0000A - Voir page 139

INSERT THERMOSTATIQUE M30X1,5 OVENTROP

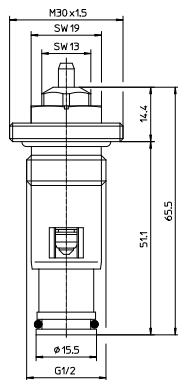

Le radiateur est livré avec un capuchon de protection monté. Une fois le capuchon de protection démonté, les têtes thermostatiques des modèles «TRVFIN2» et «TRVFIN3» de la marque **FINIMETAL**, modèles «UNI» et «PINOX H» de la marque **OVENTROP**, modèles «SENSO» et «SENSITY» de la marque **COMAP**, modèle «RAW K» de la marque **DANFOSS**, modèle «K» de la marque **HEIMEIER** peuvent être directement montées sur le robinet du radiateur.

↳ Pertes de charge [mbar]

Installation bitube pour un écart proportionnel de 2K.

Référence de commande insert thermostatique : INSERT3010 - Voir page 138

ROBINETTERIE

Référence de commande tête thermostatique :

TRVFIN2 ou TRVFIN3 - Voir page 134



TRVFIN2



TRVFIN3

CONTENANCE EN EAU, POIDS ET PENTE

Volume : litre par mètre

Type \ Hauteur	300	400	500	600	750	900
11	2,00	2,50	3,00	3,75	4,50	5,25
21	4,00	5,25	6,25	7,50	9,00	10,50
22	4,00	5,25	6,25	7,50	9,00	10,50
33	6,00	7,50	9,50	11,00	-	15,75

Poids : kilogramme par mètre

Type \ Hauteur	300	400	500	600	750	900
11	12,75	17,00	19,25	22,25	28,25	32,75
21	18,25	24,25	28,00	33,00	42,00	49,25
22	21,50	29,00	32,50	37,50	48,75	56,25
33	30,75	41,50	46,50	53,75	-	80,75

Pente

Type \ Hauteur	300	400	500	600	750	900
11	1,3111	1,3211	1,3129	1,3031	1,3007	1,3275
21	1,3277	1,3265	1,2994	1,3022	1,3027	1,3262
22	1,3081	1,3281	1,3220	1,3371	1,3328	1,3487
33	1,3136	1,3422	1,3270	1,3334	-	1,3361

Panneaux habillés 6 orifices

RACCORDEMENT MONOTUBE

RÉGLAGE DE BASE DU ROBINET INTÉGRÉ

Préréglage du robinet en usine sur la position N.

ATTENTION :

Lors du montage du by-pass monotube, veillez à ce que le raccord de sortie soit bien monté sur la sortie du radiateur et que le raccord d'entrée soit monté sur l'entrée du radiateur. En cas de besoin, il est également possible de monter le robinet intégré à gauche.

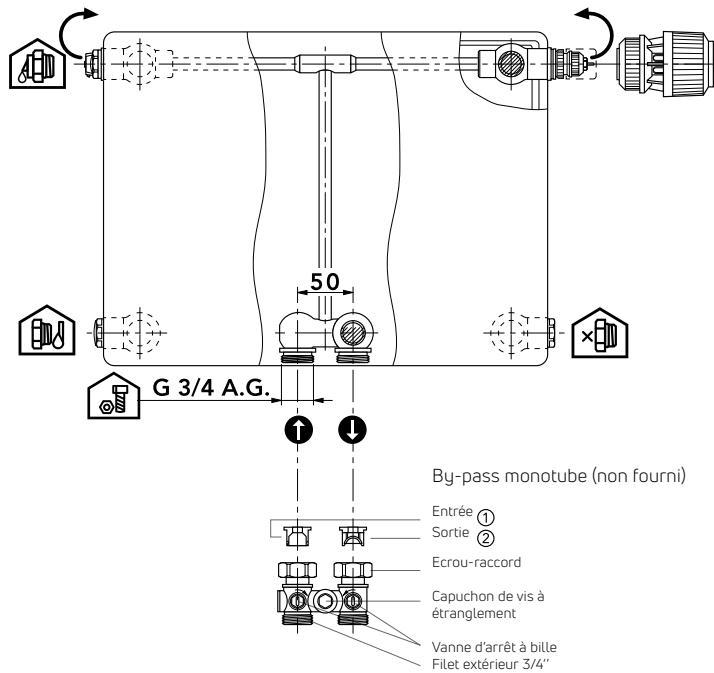

Le radiateur est livré avec un capuchon de protection monté. Une fois le capuchon de protection démonté, les têtes thermostatiques des modèles «TRVFIN2» et «TRVFIN3» de la marque FINIMETAL, modèles «UNI» et «PINOX H» de la marque OVENTROP, modèles «SENSO» et «SENSITY» de la marque COMAP, modèle «RAW K» de la marque DANFOSS, modèle «K» de la marque HEIMEIER peuvent être directement montées sur le robinet du radiateur.

VALEURS DE RÉGLAGE POUR UTILISATION D'UN BY-PASS MONOTUBE

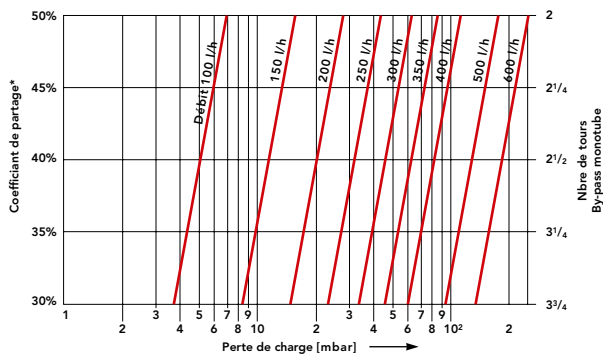

Pertes de charge [mbar]

Installation monotube pour un écart proportionnel de 2K. Une correction de la puissance du radiateur est également possible sous pression.

Valeurs de réglage :

- Coefficient de partage du radiateur 30% : 3,75 tours **
- Coefficient de partage du radiateur 35% : 3,25 tours **
- Coefficient de partage du radiateur 40% : 2,50 tours **
- Coefficient de partage du radiateur 45% : 2,25 tours **
- Coefficient de partage du radiateur 50% : 2,00 tours **

* Part du débit de la boucle passant dans le radiateur.

** Tourner auparavant la vis du by-pass monotube vers la droite jusqu'à la butée.

Veillez prendre en compte une puissance maximale d'environ 10 kW pour les installations monotubes lorsque $\Delta T = T_1 - T_2 = 20 \text{ K}$ (avec $T_1 = 90^\circ \text{C}$).

Panneaux habillés 6 orifices

ACCESSOIRES DE RACCORDEMENT



Schémas non contractuels

mamelon à portée conique inclus avec les accessoires

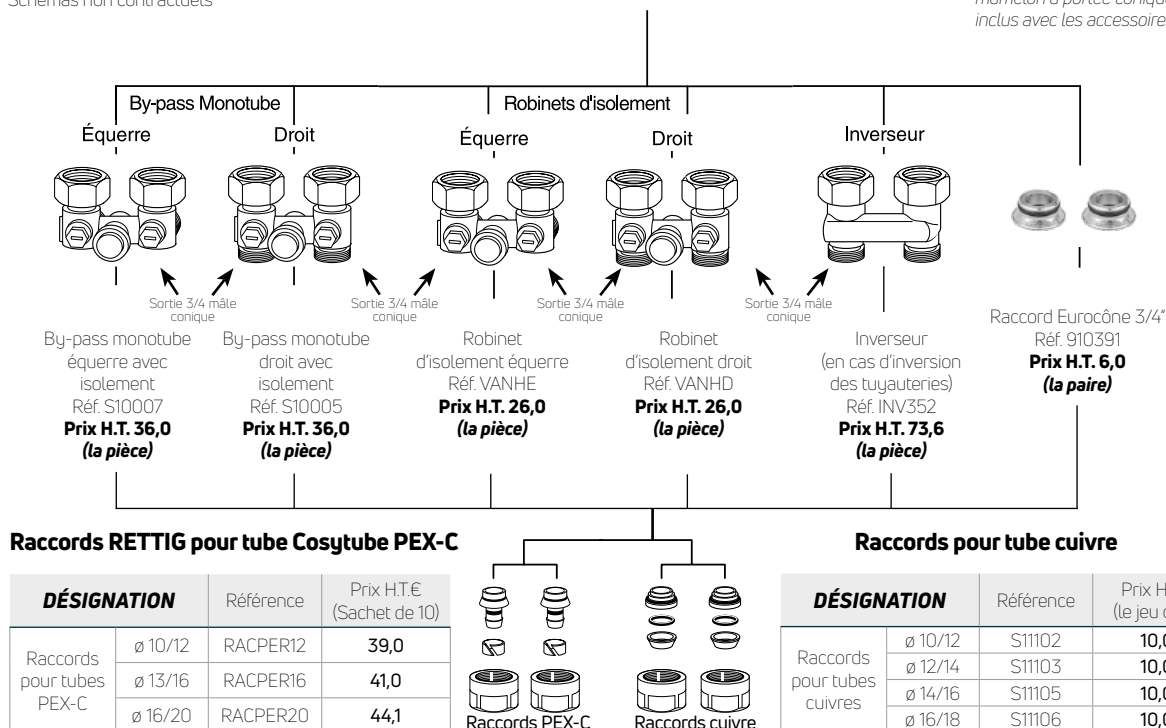

Les références S10007, S10005, S10021, S10020 et INV352 doivent être installées directement sur les orifices de raccordement du radiateur T6 3010 PLAN et T6 3010 DECO. Le mamelon à portée conique n'est dans ce cas pas utilisé.

ATTENTION :

Attention, uniquement pour l'inverseur (Réf. INV352), il est impératif d'installer l'adaptateur eurocône à portée plate entre l'orifice 3/4 conique du radiateur T6-Plan et l'inverseur pour une parfaite isolation.

Panneaux habillés 6 orifices

SYSTÈME DE FIXATION - CONSOLE MCW 6

POSITION DES ÉTRIERS DE FIXATION

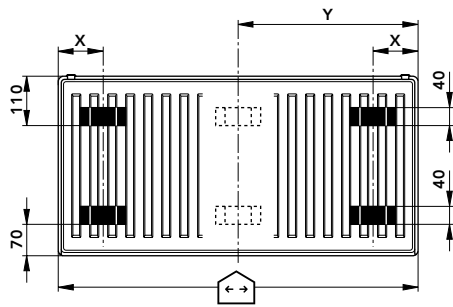

MODÈLE	DIMENSION X
11	93
21	100
22	100
33	100

Dimensions en mm

Y = Longueur du radiateur (mm)
2

Modèle	Hauteur	Longueur	Console	
11	300	<1800	MCW 6	4x
	300	≥1800	MCW 6	6x
	400-900	<1800	MCW 6	4x
	400-900	≥1800	MCW 6	6x
21/22	300	<1800	MCW 6	4x
	300	≥1800	MCW 6	6x
	400-900	<1800	MCW 6	4x
33	300	<1800	MCW 6	4x
	300	≥1800	MCW 6	6x
	400-900	<1800	MCW 6	4x
	400-900	≥1800	MCW 6	6x

POSITION DES CONSOLES DE FIXATION

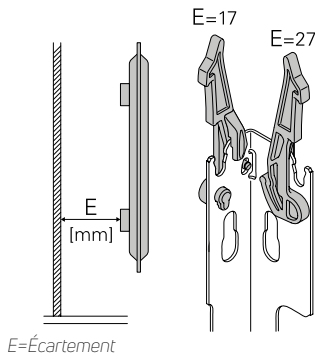

E=Écartement

Élément encliqueté avec dispositif de sécurité intégré permettant d'enlever et de déplacer le radiateur en toute sécurité.

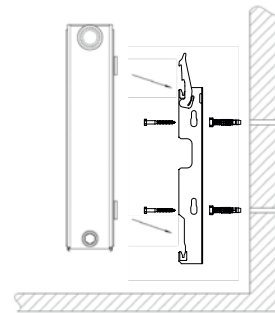

COTES DE MONTAGE

H	B1 Ø8	B2 Ø8	B1 Ø6	B2 Ø6
300	156	57	165	57
400	256	136	265	145
500	356	136	365	145
600	456	136	465	145
750	606	136	615	145
900	756	136	765	145

Dimensions en mm

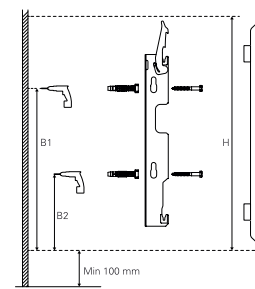
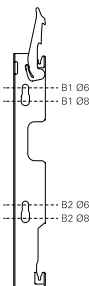

DISTANCE AU MUR

MODÈLE	Hauteur	Dim. Z (console - écartement 27 mm)
11	300 à 900	50
21	300 à 900	74
22	300 à 900	86
33	300 à 900	86

ENTRAXE D'ALIMENTATION

ENTRAXE D'ALIMENTATION EC	ENTRAXE D'ALIMENTATION CENTRALE
EC = H- 27 -27	50

Dimensions en mm



Référence de commande Système de fixation - Voir pages 140 à 142

Lors du montage, il convient de prévoir une circulation d'air suffisante au-dessus et en-dessous du radiateur - Voir page 149.



Radiateurs Panneaux Habillés
Panneaux habillés 6 orifices

T6 3010 PLAN



10 bar

Le T6 3010 PLAN répond aux tendances design et épurées actuelles avec sa face avant lisse et plane tout en assurant également un gain de temps lors de l'installation grâce à son raccordement central.

Distributeur suisse :

scdi

SCDI
Route d'Ursy 7
1678 Siviriez
026 656 90 30
www.scdi.ch

Rue de Rossetan 3
1920 Martigny
027 565 90 31
info@scdi.ch

comfort delivered by



FINIMETAL



Conforme aux normes
et exigences suisses
www.scdi.ch

T6 3010 PLAN

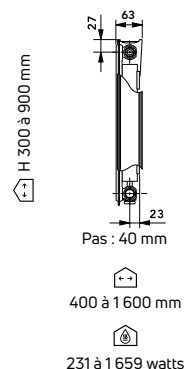
**MODÈLE
11 PM**



Type 11PM

Longueur (mm)	Hauteur (mm)	300	400	500	600	750	900
400	75/65/20 55/45/20 €	213 110 137,7	264 136 169,3	314 162 173,4	338 174 178,5	415 214 193,8	480 247 218,3
520	75/65/20 55/45/20 €	277 143 163,2	343 177 203,0	408 210 207,1	439 226 214,2	539 278 234,6	623 321 267,2
600	75/65/20 55/45/20 €	320 165 174,4	396 204 217,3	470 242 222,4	506 261 228,5	622 320 249,9	719 370 286,6
720	75/65/20 55/45/20 €	383 197 184,6	475 245 228,5	564 290 240,7	608 313 254	747 385 277,4	863 444 324,4
800	75/65/20 55/45/20 €	426 219 197,9	528 272 245,8	627 323 258,1	675 348 266,2	830 427 292,7	959 494 343,7
920	75/65/20 55/45/20 €	490 252 222,4	607 313 275,4	721 371 289,7	776 400 275,4	954 491 301,9	1103 568 356,0
1000	75/65/20 55/45/20 €	533 275 236,6	660 340 293,8	784 404 309,1	844 435 289,7	1037 534 319,3	1199 618 380,5
1120	75/65/20 55/45/20 €	596 307 260,1	739 381 322,3	878 452 339,7	945 487 324,4	1161 598 369,2	
1200	75/65/20 55/45/20 €	639 329 274,4	792 408 339,7	941 485 359,0	1013 522 346,8	1244 641 394,7	
1320	75/65/20 55/45/20 €		871 449 368,2	1035 533 388,6	1114 574 379,4	1369 705 453,9	
1400	75/65/20 55/45/20 €		924 476 384,5	1098 565 404,9	1182 609 396,8	1452 748 474,3	
1600	75/65/20 55/45/20 €		1056 544 476,3	1254 646 502,9	1350 695 496,7	1659 854 591,6	
1800	75/65/20 55/45/20 €						
2000	75/65/20 55/45/20 €						
2200	75/65/20 55/45/20 €						
2400	75/65/20 55/45/20 €						
2600	75/65/20 55/45/20 €						
2800	75/65/20 55/45/20 €						
3000	75/65/20 55/45/20 €						



FEE : pour toute commande inférieure à 750 H.T.€ nets, participation aux frais d'enregistrement et d'expédition de 40 € nets. Commande chantier : La disponibilité des produits «Stocké» peut varier suivant les quantités commandées, merci de nous contacter.

Stocké

T6 3010 PLAN

**MODÈLE
21 PM**

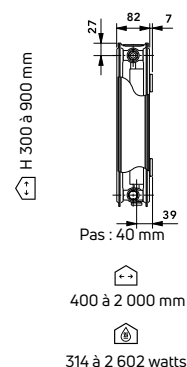

Type 21PM

Longueur (mm)	Hauteur (mm)	300	400	500	600	750	900
400	75/65/20	314	395	469	520	604	708
	55/45/20 €	162 168,3	203 211,1	242 221,3	268 227,5	311 253,0	365 290,7
520	75/65/20	408	514	610	677	785	920
	55/45/20 €	210 218,3	265 275,4	314 259,1	349 266,2	404 288,7	474 346,8
600	75/65/20	470	593	704	781	906	1061
	55/45/20 €	242 209,1	305 263,2	363 280,5	402 285,6	467 331,5	546 377,4
720	75/65/20	564	711	844	937	1087	1274
	55/45/20 €	290 243,8	366 307,0	435 322,3	483 323,3	560 370,3	656 448,8
800	75/65/20	627	790	938	1041	1208	1415
	55/45/20 €	323 261,1	407 329,5	483 344,8	536 356,0	622 396,8	729 481,4
920	75/65/20	721	909	1079	1197	1389	1627
	55/45/20 €	371 278,5	468 378,4	556 372,3	616 372,3	715 429,4	838 521,2
1000	75/65/20	878	1106	1173	1301	1510	1769
	55/45/20 €	452 339,7	570 427,4	604 393,7	670 392,7	778 457,0	911 551,8
1120	75/65/20	941	1185	1313	1457	1691	1981
	55/45/20 €	485 364,1	610 458,0	676 471,2	750 445,7	871 496,7	1020 598,7
1200	75/65/20	1035	1304	1407	1561	1812	2123
	55/45/20 €	533 399,8	672 503,9	725 504,9	804 466,1	933 522,2	1093 629,3
1320	75/65/20	1098	1383	1548	1717	1993	2335
	55/45/20 €	565 424,3	712 534,5	797 554,9	884 513,1	1026 533,5	1203 657,9
1400	75/65/20	1254	1580	1642	1821	2114	2477
	55/45/20 €	646 484,5	814 611,0	846 588,5	938 543,7	1089 574,3	1276 688,5
1600	75/65/20	1411	1778	1876	2082		
	55/45/20 €	727 545,7	916 687,5	966 673,2	1072 621,2		
1800	75/65/20	1568	1975	2111	2342		
	55/45/20 €	808 605,9	1017 763,0	1087 756,8	1206 699,7		
2000	75/65/20			2345	2602		
	55/45/20 €			1208 841,5	1340 777,2		



FEE : pour toute commande inférieure à 750 H.T.€ nets, participation aux frais d'enregistrement et d'expédition de 40 € nets. Commande chantier : La disponibilité des produits «Stocké» peut varier suivant les quantités commandées, merci de nous contacter.

Stocké

T6 3010 PLAN

**MODÈLE
22 PM**

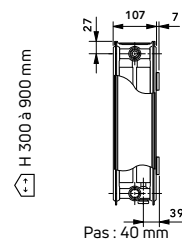

400 à 3 000 mm

534 à 5 007 watts

Type 22PM

Longueur (mm)	Hauteur (mm)	300	400	500	600	750	900
400	75/65/20 55/45/20 €		534 275 232,6	608 313 246,8	668 344 261,1	776 400 290,7	899 463 341,7
520	75/65/20 55/45/20 €		695 358 276,4	790 407 307,0	868 447 317,2	1009 520 361,1	1169 602 423,3
600	75/65/20 55/45/20 €		802 413 300,9	912 470 333,5	1001 516 345,8	1164 599 399,8	1349 695 464,1
720	75/65/20 55/45/20 €		962 495 347,8	1094 563 373,3	1202 619 389,6	1397 719 450,8	1619 834 536,5
800	75/65/20 55/45/20 €	857 441 336,6	1069 551 372,3	1216 626 398,8	1335 688 417,2	1552 799 484,5	1798 926 578,3
920	75/65/20 55/45/20 €	985 507 359,0	1229 633 404,9	1398 720 432,5	1535 791 452,9	1785 919 510	2068 1065 611,0
1000	75/65/20 55/45/20 €	1071 552 374,3	1336 688 429,4	1520 783 459,0	1669 860 480,4	1940 999 548,8	1769 911 551,8
1120	75/65/20 55/45/20 €	1200 618 413,1	1496 770 467,2	1702 877 498,8	1869 963 540,6	2173 1119 622,2	2518 1297 721,1
1200	75/65/20 55/45/20 €	1285 662 435,5	1603 826 491,6	1824 939 524,3	2003 1032 568,1	2328 1199 655,9	2698 1390 760,9
1320	75/65/20 55/45/20 €	1414 728 443,7	1764 908 502,9	2006 1033 550,8	2203 1135 580,4	2561 1319 671,2	2967 1528 802,7
1400	75/65/20 55/45/20 €	1499 772 481,4	1870 963 526,3	2128 1096 575,3	2337 1204 606,9	2716 1399 703,8	3147 1621 1010,8
1600	75/65/20 55/45/20 €		2138 1101 657,9	2432 1253 667,1	2670 1375 756,8	3104 1599 972,1	3597 1853 1306,6
1800	75/65/20 55/45/20 €			2736 1409 871,1	3004 1547 979,2		
2000	75/65/20 55/45/20 €			3040 1566 968	3338 1719 1087,3		
2200	75/65/20 55/45/20 €			3344 1722 1064,9	3672 1891 1196,5		
2400	75/65/20 55/45/20 €			3648 1879 1161,8	4006 2063 1305,6		
2600	75/65/20 55/45/20 €			3952 2035 1258,7	4339 2235 1413,7		
2800	75/65/20 55/45/20 €			4256 2192 1355,6	4673 2407 1522,9		
3000	75/65/20 55/45/20 €			4560 2348 1452,5	5007 2579 1632,0		



FEE : pour toute commande inférieure à 750 H.T.€ nets, participation aux frais d'enregistrement et d'expédition de 40 € nets. Commande chantier : La disponibilité des produits «Stocké» peut varier suivant les quantités commandées, merci de nous contacter.

Stocké

T6 3010 PLAN

**MODÈLE
33 PM**

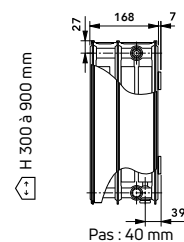

400 à 1 600 mm

857 à 4 423 watts

Type 33PM

Longueur (mm)	Hauteur (mm)	300	400	500	600	900
400	75/65/20 55/45/20 €			857 441 350,9	967 498 335,6	1264 651 468,2
520	75/65/20 55/45/20 €			1114 574 439,6	1257 647 440,6	1643 846 591,6
600	75/65/20 55/45/20 €			1285 662 488,6	1451 747 514,1	1895 976 661,0
720	75/65/20 55/45/20 €			1542 794 567,1	1741 897 597,7	2274 1171 773,2
800	75/65/20 55/45/20 €	1253 645 509,0	1557 802 584,5	1714 883 614,0	1934 996 648,7	2527 1301 840,5
920	75/65/20 55/45/20 €	1441 742 543,7	1790 922 626,3	1971 1015 658,9	2224 1145 695,6	2906 1497 905,8
1000	75/65/20 55/45/20 €	1566 807 573,2	1946 1002 669,1	2142 1103 703,8	2418 1245 743,6	3159 1627 971,0
1120	75/65/20 55/45/20 €	1754 903 629,3	2180 1123 738,5	2399 1236 777,2	2708 1395 822,1	3538 1822 1076,1
1200	75/65/20 55/45/20 €	1879 968 672,2	2335 1203 781,3	2570 1324 823,1	2901 1494 871,1	3791 1952 1142,4
1320	75/65/20 55/45/20 €	2067 1065 690,5	2569 1323 803,8	2827 1456 848,6	3191 1643 897,6	4170 2148 1179,1
1400	75/65/20 55/45/20 €	2192 1129 755,8	2724 1403 881,3	2999 1545 921,1	3385 1743 986,3	4423 2278 1300,5
1600	75/65/20 55/45/20 €	2506 1291 890,5	3114 1604 1040,4	3427 1765 1078,1	4352 2241 1312,7	



FEE : pour toute commande inférieure à 750 H.T.€ nets, participation aux frais d'enregistrement et d'expédition de 40 € nets. Commande chantier : La disponibilité des produits «Stocké» peut varier suivant les quantités commandées, merci de nous contacter.

Stocké



Radiateurs Panneaux Habillés
Panneaux habillés 6 orifices

T6 3010 DECO

 **NOUVEAU**

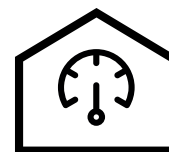

10 bar

Sa face-avant décorative rainurée et ses joues latérales fixées à la grille supérieure par de subtils clips font du radiateur intégré T6 3010 Déco un objet de décoration à part entière dans votre intérieur. Son installation est simplifiée grâce au raccordement central.

Distributeur suisse :

scdi

SCDI
Route d'Ursy 7
1678 Siviriez
026 656 90 30
www.scdi.ch

Rue de Rossettan 3
1920 Martigny
027 565 90 31
info@scdi.ch

comfort delivered by

FINIMETAL



Conforme aux normes
et exigences suisses
www.scdi.ch

Radiateurs Panneaux Habillés
Panneaux habillés 6 orifices

T6 3010 DECO



Informations techniques

Face avant	Décorative rainurée
Orifices de raccordement	6 orifices (2 x Ø 20/27 Eurocônes au centre - portée conique mâle et 4 x Ø 15/21 latéral gauche et droite - portée plate femelle)
Insert thermostatique	M30 X 15
Pression de service	10 bar (pression d'épreuve = 13 bar)
Température de service maximale	110 °C
Étriers de fixation	4 ou 6 selon la longueur du radiateur
Livré avec	Grille supérieure dotée de 2 clips de fixation designé Finimetal. Joues latérales Bouchons de vidange, bouchons purgeurs et bouchons pleins Consoles Cloisons légères
Couleur standard	Blanc Trafic RAL 9016
Supplément Couleur - voir page 150 : + 80 €	Ral, Texturé & Metal
Fixation	Voir page 42

CODE DE COMMANDE		
21DM	40	0600
MODÈLE	HAUTEUR	Espace Longueur

Exemple :
commande d'un T6 3010 21DM de Hauteur 400 mm et de Longueur 600 mm



	MODÈLE 11 DM	MODÈLE 21 DM	MODÈLE 22 DM	MODÈLE 33 DM
Dimensions				
Hauteur	H 300 à 900 mm	H 300 à 900 mm	H 300 à 900 mm	H 300 à 900 mm
Pas	Pas : 40 mm	Pas : 40 mm	Pas : 40 mm	Pas : 40 mm
Longueur	400 à 1 600 mm	400 à 2 000 mm	400 à 3 000 mm	400 à 1 600 mm
Puissance	231 à 1 659 watts	314 à 2 602 watts	534 à 5 007 watts	857 à 4 423 watts

Profondeur de gamme et palettisation

La gamme T6 3010 DECO en un clin d'œil

FINIMETAL T6 3010 DECO																										
Modèle	11						21						22						33							
	300	400	500	600	750	900	300	400	500	600	750	900	300	400	500	600	750	900	300	400	500	600	900			
Hauteur (mm)																										
Longueur (mm)																										
400	8	8	12	12	12	12	8	8	12	12	12	12	12	6	14	14	14	14						8	8	8
520	8	8	12	12	12	12	8	8	12	12	12	12		6	14	14	7	7						8	8	8
600	8	8	12	12	9	9	8	8	12	12	9	9		6	14	14	7	7						8	8	8
720	8	8	12	12	9	9	8	8	12	12	9	9		6	14	14	7	7						8	8	4
800	8	8	8	8	9	9	8	8	8	8	9	9	6	6	6	6	7	7	4	4				4	4	4
920	8	8	8	8	9	9	8	8	8	8	9	9	6	6	6	6	7	7	4	4				4	4	4
1000	8	8	8	8	9	9	8	8	8	8	9	9	6	6	6	12	7	7	4	4				4	4	4
1120	8	8	8	8	4	4	8	8	8	8	4	4	6	6	6	6	7	7	4	4				4	4	4
1200	8	8	8	8	4	4	8	8	8	8	4	4	6	6	6	6	7	7	4	4				4	4	4
1320		8	8	8	4	4	8	8	8	8	4	4	6	6	6	6	4	4	4	4				4	4	4
1400		8	8	8	4	4	8	8	8	8	4	4	6	6	6	6	4	4	4	4				4	4	4
1600		8	8	8	4	4	8	8	8	8			6	6	6	6	4	4	4	4				4	4	4
1800		8	8	8			8	8	8	8			6	6	6	6			4	4				4	4	4
2000			8	8					8	8			6	6	6	6			4	4				4	4	4
2200													6	6	6	6			4						4	
2400													4	4	6	6										
2600													4	4	6	6										
2800													4	4	4	4										
3000													4	4	4	4										

Profondeur de gamme

T6 3010 DECO

**MODÈLE
11 DM**

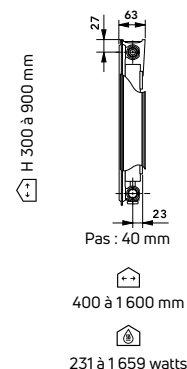

Type 11DM

Longueur (mm)	Hauteur (mm)	300	400	500	600	750	900
400	75/65/20 55/45/20 €	213 110 137,7	264 136 169,3	314 162 173,4	439 226 214,2	415 214 193,8	480 247 218,3
520	75/65/20 55/45/20 €	277 143 163,2	343 177 203,0	408 210 207,1	439 226 214,2	539 278 234,6	623 321 267,2
600	75/65/20 55/45/20 €	320 165 174,4	396 204 217,3	470 242 222,4	506 261 228,5	622 320 249,9	719 370 286,6
720	75/65/20 55/45/20 €	383 197 184,6	475 245 228,5	564 290 240,7	608 313 254,0	747 385 277,4	863 444 324,4
800	75/65/20 55/45/20 €	426 219 197,9	528 272 245,8	627 323 258,1	675 348 266,2	830 427 292,7	959 494 343,7
920	75/65/20 55/45/20 €	490 252 222,4	607 313 275,4	721 371 289,7	776 400 275,4	954 491 301,9	1103 568 356,0
1000	75/65/20 55/45/20 €	533 275 236,6	660 340 293,8	784 404 309,1	844 435 289,7	1037 534 319,3	1199 618 380,5
1120	75/65/20 55/45/20 €	596 307 260,1	739 381 322,3	878 452 339,7	945 487 324,4	1161 598 369,2	1343 692 442,7
1200	75/65/20 55/45/20 €	639 329 274,4	792 408 339,7	941 485 359,0	1013 522 346,8	1244 641 394,7	1439 741 474,3
1320	75/65/20 55/45/20 €		871 449 368,2	1035 533 388,6	1114 574 379,4	1369 705 453,9	1583 815 556,9
1400	75/65/20 55/45/20 €		924 476 384,5	1098 565 404,9	1182 609 396,8	1452 748 474,3	1679 865 582,4
1600	75/65/20 55/45/20 €		1056 544 476,3	1254 646 502,9	1350 695 496,7	1659 854 591,6	1918 988 729,3
1800	75/65/20 55/45/20 €		1188 612 530,4	1411 727 561,0	1519 782 550,8		
2000	75/65/20 55/45/20 €			1568 808 618,1	1688 869 606,9		



FEE : pour toute commande inférieure à 750 H.T.€ nets, participation aux frais d'enregistrement et d'expédition de 40 € nets. Commande chantier : La disponibilité des produits «Stocké» peut varier suivant les quantités commandées, merci de nous contacter.

Stocké

T6 3010 DECO

**MODÈLE
21 DM**

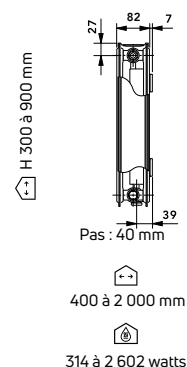

Type 21DM

Longueur (mm)	Hauteur (mm)	300	400	500	600	750	900
400	75/65/20	314	395	469	520	604	708
	55/45/20 €	162 168,3	203 211,1	242 221,3	268 227,5	311 253,0	365 290,7
520	75/65/20	408	514	610	677	785	920
	55/45/20 €	210 218,3	265 275,4	314 259,1	349 266,2	404 288,7	474 346,8
600	75/65/20	470	593	704	781	906	1061
	55/45/20 €	242 209,1	305 263,2	363 280,5	402 285,6	467 331,5	546 377,4
720	75/65/20	564	711	844	937	1087	1274
	55/45/20 €	290 243,8	366 307,0	435 322,3	483 323,3	560 370,3	656 448,8
800	75/65/20	627	790	938	1041	1208	1415
	55/45/20 €	323 261,1	407 329,5	483 344,8	536 356,0	622 396,8	729 481,4
920	75/65/20	721	909	1079	1197	1389	1627
	55/45/20 €	371 278,5	468 378,4	556 372,3	616 372,3	715 429,4	838 521,2
1000	75/65/20	784	988	1173	1301	1510	1769
	55/45/20 €	404 302,9	509 381,5	604 393,7	670 392,7	778 457,0	911 551,8
1120	75/65/20	878	1106	1313	1457	1691	1981
	55/45/20 €	452 339,7	570 427,4	676 471,2	750 445,7	871 496,7	1020 598,7
1200	75/65/20	941	1185	1407	1561	1812	2123
	55/45/20 €	485 364,1	610 458,0	725 504,9	804 466,1	933 522,2	1093 629,3
1320	75/65/20	1035	1304	1548	1717	1993	2335
	55/45/20 €	533 399,8	672 503,9	797 554,9	884 513,1	1026 533,5	1203 657,9
1400	75/65/20	1098	1383	1642	1821	2114	2477
	55/45/20 €	565 424,3	712 534,5	846 588,5	938 543,7	1089 574,3	1276 688,5
1600	75/65/20	1254	1580	1876	2082		
	55/45/20 €	646 484,5	814 611,0	966 673,2	1072 621,2		
1800	75/65/20	1411	1778	2111	2342		
	55/45/20 €	727 545,7	916 687,5	1087 756,8	1206 699,7		
2000	75/65/20			2345	2602		
	55/45/20 €			1208 841,5	1340 777,2		



FEE : pour toute commande inférieure à 750 H.T.€ nets, participation aux frais d'enregistrement et d'expédition de 40 € nets. Commande chantier : La disponibilité des produits «Stocké» peut varier suivant les quantités commandées, merci de nous contacter.

Stocké

T6 3010 DECO

**MODÈLE
22 DM**

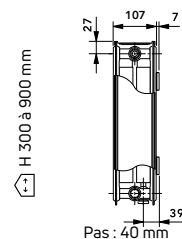

400 à 3 000 mm

534 à 5 007 watts

Type 22DM

Longueur (mm)	Hauteur (mm)	300	400	500	600	750	900
400	75/65/20 55/45/20 €		534 275 232,6	608 313 246,8	668 344 261,1	776 400 290,7	899 463 341,7
520	75/65/20 55/45/20 €		695 358 276,4	790 407 307,0	868 447 317,2	1009 520 361,1	1169 602 423,3
600	75/65/20 55/45/20 €		802 413 300,9	912 470 333,5	1001 516 345,8	1164 599 399,8	1349 695 464,1
720	75/65/20 55/45/20 €		962 495 347,8	1094 563 373,3	1202 619 389,6	1397 719 450,8	1619 834 536,5
800	75/65/20 55/45/20 €	857 441 336,6	1069 551 372,3	1216 626 398,8	1335 688 417,2	1552 799 484,5	1798 926 578,3
920	75/65/20 55/45/20 €	985 507 359,0	1229 633 404,9	1398 720 432,5	1535 791 452,9	1785 919 510,0	2068 1065 611,0
1000	75/65/20 55/45/20 €	1071 552 374,3	1336 688 429,4	1520 783 459,0	1669 860 480,4	1940 999 548,8	2248 1158 661,0
1120	75/65/20 55/45/20 €	1200 618 413,1	1496 770 467,2	1702 877 498,8	1869 963 540,6	2173 1119 622,2	2518 1297 721,1
1200	75/65/20 55/45/20 €	1285 662 435,5	1603 826 491,6	1824 939 524,3	2003 1032 568,1	2328 1199 655,9	2698 1390 760,9
1320	75/65/20 55/45/20 €	1414 728 443,7	1764 908 502,9	2006 1033 550,8	2203 1135 580,4	2561 1319 671,2	2967 1528 802,7
1400	75/65/20 55/45/20 €	1499 772 481,4	1870 963 526,3	2128 1096 575,3	2337 1204 606,9	2716 1399 703,8	3147 1621 1010,8
1600	75/65/20 55/45/20 €	1714 883 563,0	2138 1101 657,9	2432 1253 667,1	2670 1375 756,8	3104 1599 972,1	3597 1853 1306,6
1800	75/65/20 55/45/20 €	1928 993 729,3	2405 1239 857,8	2736 1409 871,1	3004 1547 979,2		
2000	75/65/20 55/45/20 €	2142 1103 810,9	2672 1376 953,7	3040 1566 968,0	3338 1719 1087,3		
2200	75/65/20 55/45/20 €	2356 1213 891,5	2939 1514 1048,6	3344 1722 1064,9	3672 1891 1196,5		
2400	75/65/20 55/45/20 €	2570 1324 973,1	3206 1651 1144,4	3648 1879 1161,8	4006 2063 1305,6		
2600	75/65/20 55/45/20 €	2785 1434 1053,7	3474 1789 1239,3	3952 2035 1258,7	4339 2235 1413,7		
2800	75/65/20 55/45/20 €	2999 1545 1135,3	3741 1927 1334,2	4256 2192 1355,6	4673 2407 1522,9		
3000	75/65/20 55/45/20 €	3213 1655 1215,8	4008 2064 1430,0	4560 2348 1452,5	5007 2579 1632,0		



FEE : pour toute commande inférieure à 750 H.T.€ nets, participation aux frais d'enregistrement et d'expédition de 40 € nets. Commande chantier : La disponibilité des produits «Stocké» peut varier suivant les quantités commandées, merci de nous contacter.

Stocké

T6 3010 DECO

**MODÈLE
33 DM**

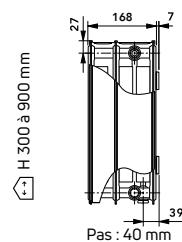

400 à 1 600 mm

857 à 4 423 watts

Type 33DM

Longueur (mm)	Hauteur (mm)	300	400	500	600	900
400	75/65/20 55/45/20 €			857 441 350,9	967 498 335,6	1264 651 468,2
520	75/65/20 55/45/20 €			1114 574 439,6	1257 647 440,6	1643 846 591,6
600	75/65/20 55/45/20 €			1285 662 488,6	1451 747 514,1	1895 976 661,0
720	75/65/20 55/45/20 €			1542 794 567,1	1741 897 597,7	2274 1171 773,2
800	75/65/20 55/45/20 €	1253 645 509,0	1557 802 584,5	1714 883 614,0	1934 996 648,7	2527 1301 840,5
920	75/65/20 55/45/20 €	1441 742 543,7	1790 922 626,3	1971 1015 658,9	2224 1145 695,6	2906 1497 905,8
1000	75/65/20 55/45/20 €	1566 807 573,2	1946 1002 669,1	2142 1103 703,8	2418 1245 743,6	3159 1627 971,0
1120	75/65/20 55/45/20 €	1754 903 629,3	2180 1123 738,5	2399 1236 777,2	2708 1395 822,1	3538 1822 1076,1
1200	75/65/20 55/45/20 €	1879 968 672,2	2335 1203 781,3	2570 1324 823,1	2901 1494 871,1	3791 1952 1142,4
1320	75/65/20 55/45/20 €	2067 1065 690,5	2569 1323 803,8	2827 1456 848,6	3191 1643 897,6	4170 2148 1179,1
1400	75/65/20 55/45/20 €	2192 1129 755,8	2724 1403 881,3	2999 1545 921,1	3385 1743 986,3	4423 2278 1300,5
1600	75/65/20 55/45/20 €	2506 1291 890,5	3114 1604 1040,4	3427 1765 1078,1	3868 1992 1166,9	
1800	75/65/20 55/45/20 €	2819 1452 1138,3	3503 1804 1332,1	3856 1986 1319,9	4352 2241 1464,7	
2000	75/65/20 55/45/20 €	3132 1613 1264,8	3892 2004 1480,0	4284 2206 1465,7	4835 2490 1627,9	
2200	75/65/20 55/45/20 €	3445 1774 1391,3			5319 2739 1790,1	



FEE : pour toute commande inférieure à 750 H.T.€ nets, participation aux frais d'enregistrement et d'expédition de 40 € nets. Commande chantier : La disponibilité des produits «Stocké» peut varier suivant les quantités commandées, merci de nous contacter.

Stocké



Radiateurs Panneaux Habillés
Panneaux habillés verticaux

REGGANE PLAN VERTICAL et DECO VERTICAL

Par son design épuré et son raccordement central, le Plan Vertical offre un confort thermique et esthétique idéal. Son habillage soigné avec ses joues latérales décoratives lui permet de s'insérer discrètement et simplement dans tous styles d'intérieur, tout comme le T6 3010 PLAN.

Le Reggane Déco Vertical équipé de joues latérales est parfaitement assorti avec notre gamme de radiateurs horizontaux habillés Reggane 3010 Déco.

Distributeur suisse :

scdi

SCDI
Route d'Ursy 7
1678 Siviriez
026 656 90 30

www.scdi.ch

Rue de Rossetan 3
1920 Martigny
027 565 90 31

info@scdi.ch

FINIMETAL



Conforme aux normes
et exigences suisses
www.scdi.ch

Panneaux habillés verticaux



PLAN VERTICAL (PV)

Par son design épuré et son raccordement central, le Plan Vertical offre un confort thermique et esthétique idéal. En couleur ou en blanc, il s'insère discrètement et simplement dans tous styles d'intérieur. Ce radiateur vertical aux bords droits s'installe aisément grâce à son raccordement central dans toute pièce à vivre.



REGGANE DÉCO VERTICAL (DV)

La gamme panneau habillée verticale REGGANE DECO DV est équipée de joues latérales et d'une face avant rainurée sur sa verticalité. Ses orifices centraux lui donne une flexibilité d'installation idéale à tous types d'installation.

PRÉSENTATION DE GAMME

GAMME PLAN VERTICAL (PV)

MODÈLE 21PV

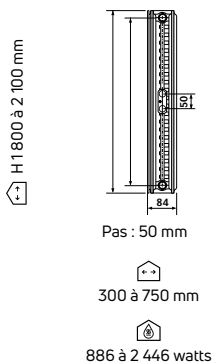

MODÈLE 22PV

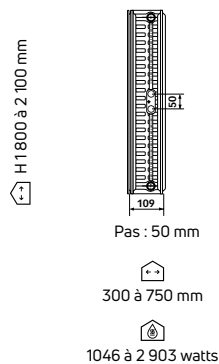

REGGANE DÉCO VERTICAL (DV)

MODÈLE 21DV

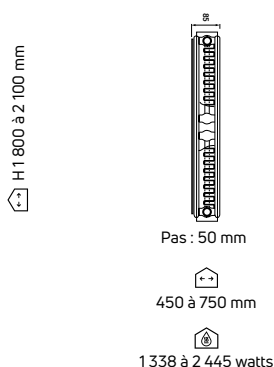

AVANTAGES DE LA GAMME

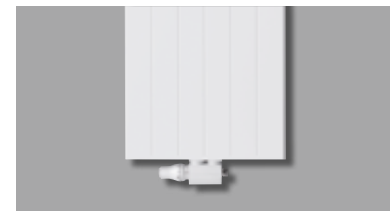

▲ **Réversible**, le Reggane Déco V et Plan Vertical offre un grand nombre de possibilités d'installation.



▲ Par son design épuré le Plan Vertical offre un confort thermique et esthétique idéal.



▲ Le **raccordement central** du Reggane Déco V et Plan Vertical vous offre un maximum de flexibilité.

Panneaux habillés verticaux

RACCORDEMENT BITUBE

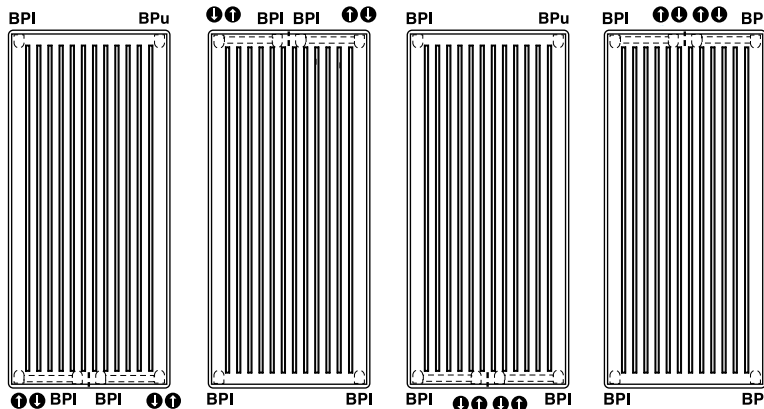

IMPORTANT:

De par sa réversibilité Haut/Bas, le Reggane Déco offre l'avantage notable de pouvoir être alimenté soit Aller/Retour en bas, soit Aller/Retour en haut. Tout autre système d'alimentation est à proscrire. Tous les radiateurs verticaux sont équipés de 6 orifices (Ø 15/21F). Le raccordement s'effectue toujours du côté des 4 orifices, soit au centre, soit sur les côtés.

En cas de raccordement par le haut, le radiateur doit être tourné et une hauteur de refoulement d'eau de minimum 3 m est nécessaire pour l'alimentation du radiateur, ceci à un débit minimal de 150l/h.

ROBINETTERIE

En nouveauté, 2 nouveaux robinets à entraxe 50 mm avec tête thermostatique voir p. 135



R50DESBL



R50DESCH

RACCORDEMENT MONOTUBE

Dans le cas d'installation monotube, la robinetterie doit être de type H entraxe 50 mm

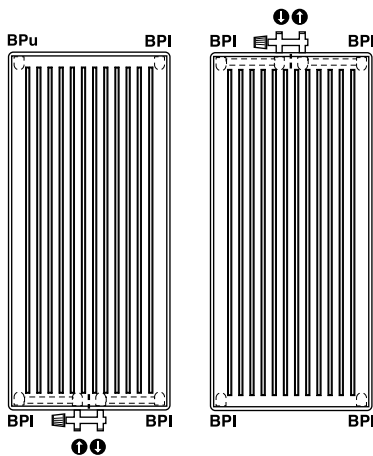

PERTES DE CHARGE

Les pertes de charge ont été déterminées conformément aux prescriptions des normes NFX 10.910. Note : 1 mm CE = 0,981 daPa

Puissances thermiques - Voir page 149

$$\text{RAPPEL : } P_{\Delta t} = P_{50} \left(\frac{\Delta t}{50} \right)^n$$

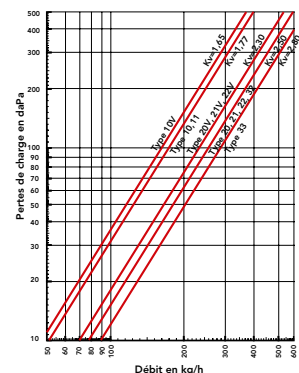

CONTENANCE EN EAU, POIDS ET PENTE

Volume : litre par mètre

Type \ Hauteur	1800	1950	2100	2100
21DV/21PV	1,09	1,20	1,30	7,50
22PV	1,09	1,17	1,30	7,50

Poids : kilogramme par mètre

Type \ Hauteur	1800	1950	2100	600
21DV/21PV	5,01	5,40	5,80	33,00
22PV	5,60	6,10	6,50	37,50





Pente

Type \ Hauteur	1800	1950	2100	600
21DV/21PV	1,3190	1,3230	1,3330	1,3022
22PV	1,3390	1,4250	1,3340	1,3371

Panneaux habillés verticaux

SYSTÈME DE FIXATION

POSITION DES CONSOLES DE FIXATION

MODÈLE	HAUTEUR	LARGEUR	x1	x3	x8	x2
21DV	1800 à 2100	450 à 750				
			✓	✓	✓	✓

LARGEUR L	L1	L2	ENTRAXE D'ALIMENTATION L3	HAUTEUR H	H3
300	75	25	244	1800	1450
450	100	95	394	1900	1600
600	175	170	544	2100	1750
750	250	245	694		

MODÈLE	H1	H2
21DV / 21PV / 22PV	150	250

Dimensions en mm

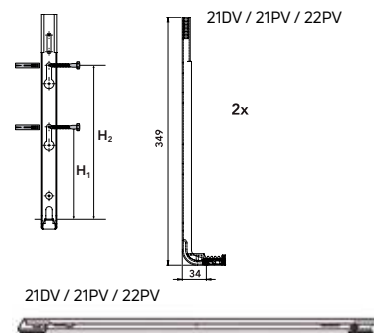
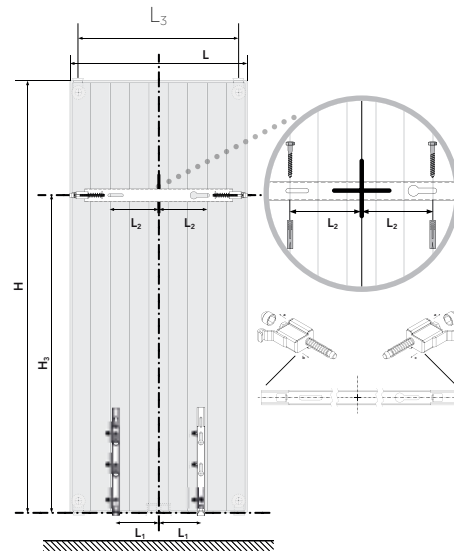

DISTANCE AU MUR

MODÈLE	a	b	c
21DV	108	67	27
21PV	111	67	27
22PV	136	67	27

Dimensions en mm

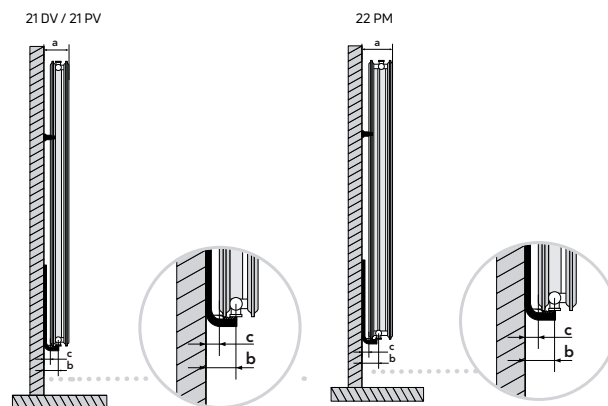

Référence de commande Système de fixation - Voir pages 140 à 142

Radiateurs Panneaux Habillés
Panneaux habillés verticaux

REGGANE PLAN VERTICAL

CODE DE COMMANDE

21PV	40	0600
<small>MODÈLE</small>	<small>HAUTEUR</small>	<small>Espace Longueur</small>

Exemple :

commande d'un PLAN VERTICAL
21PV de Hauteur 400 mm
et de Longueur 600 mm

Informations techniques

Face avant	Plane lisse
Orifices de raccordement	6 x Ø 15/21 dont 2 centraux en bas (entraxe 50 mm) - portée plate femelle
Pression de service	6 bar (pression d'épreuve = 7,8 bar)
Température de service maximale	110 °C
Livré avec	Joues latérales
	Bouchons de vidange, bouchons purgeurs et bouchons pleins
	Console de fixation pour cloisons légères
Couleur standard	Blanc Trafic RAL 9016
Supplément Couleur voir page 150 : + 80 €	Ral, Texturé & Metal

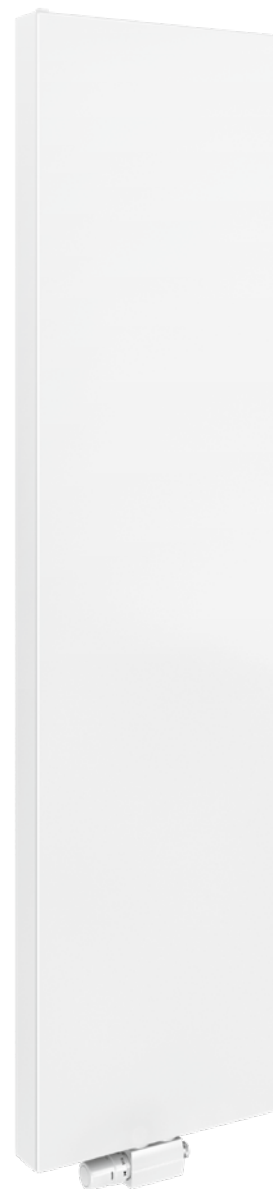

Profondeur de gamme et palettisation

La gamme REGGANE Plan vertical en un clin d'œil

Type	21PV
Hauteur (mm)	1800 / 1950 / 2100
Long. (mm)	
300	8
450	8
600	8
750	8

Profondeur de gamme

MODÈLE 21PV

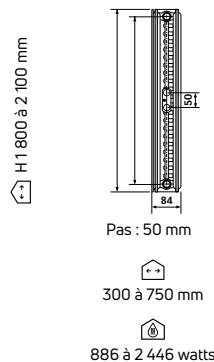

MODÈLE 22PV

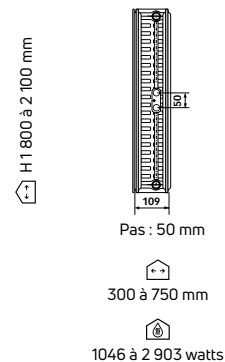

REGGANE PLAN VERTICAL

Type 21PV

Largeur (mm)	Hauteur (mm)	1800	1950	2100
300	75/65/20	886	936	978
	55/45/20	456	482	504
	€	585,8	602,6	624,1
450	75/65/20	1329	1404	1467
	55/45/20	684	723	756
	€	701,6	717,6	742,1
600	75/65/20	1772	1873	1957
	55/45/20	913	965	1008
	€	835,2	859,6	892,8
750	75/65/20	2216	2341	2446
	55/45/20	1141	1206	1260
	€	970,2	1000,8	1043,1

MODÈLE 21PV

H 1800 à 2100 mm

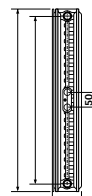

Pas : 50 mm

300 à 750 mm

886 à 2 446 watts

Type 22PV

Largeur (mm)	Hauteur (mm)	1800	1950	2100
300	75/65/20	1046	1103	1161
	55/45/20	539	568	598
	€	660,6	679,9	706,1
450	75/65/20	1569	1654	1742
	55/45/20	808	852	897
	€	792,7	810,9	838,4
600	75/65/20	2092	2205	2322
	55/45/20	1077	1136	1196
	€	943,8	971,3	1008,8
750	75/65/20		2756	2903
	55/45/20		1419	1495
	€		1130,9	1178,7

MODÈLE 22PV

H 1800 à 2100 mm

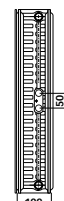

Pas : 50 mm

300 à 750 mm

1046 à 2 903 watts



FEE : pour toute commande inférieure à 750 H.T.€ nets, participation aux frais d'enregistrement et d'expédition de 40 € nets. Commande chantier : La disponibilité des produits «Stocké» peut varier suivant les quantités commandées, merci de nous contacter.

Stocké

Radiateurs Panneaux Habillés
Panneaux habillés verticaux

REGGANE DÉCO VERTICAL

CODE DE COMMANDE

21DV	40		0450
MODÈLE	HAUTEUR	Espace	Longueur

Exemple :

commande d'un REGGANE DECO
VERTICAL 21DV de Hauteur 400 mm
et de Longueur 450 mm



Informations techniques

Face avant	décorative rainurée
Orifices de raccordement	6 x Ø 15/21 dont 2 centraux en bas (entraxe 50 mm) - portée plate femelle
Pression de service	6 bar (pression d'épreuve = 7,8 bar)
Température de service maximale	110 °C
Livré avec	Joues latérales Bouchons de vidange, bouchons purgeurs et bouchons pleins Console Cloisons Légères
Couleur standard	Blanc Trafic RAL 9016
Supplément Couleur voir page 150 : + 80 €	Ral, Texturé & Metal

Profondeur de gamme et palettisation

La gamme REGGANE Déco vertical en un clin d'œil

Type	21DV
Hauteur (mm)	1800 / 1950 / 2100
Long. (mm)	
300	8
450	8
600	8
750	8

Profondeur de gamme

Type 21DV

Largeur (mm)	Hauteur (mm)	1800	1950	2100
450	75/65/20	1332	1404	1467
	55/45/20	686	723	756
	€	745,6	769,4	775,1
600	75/65/20	1776	1872	1956
	55/45/20	915	964	1007
	€	887,7	921,5	933
750	75/65/20	2220	2340	2445
	55/45/20	1143	1205	1259
	€	1030,2	1073,2	1089,8



FEE : pour toute commande inférieure à 750 H.T.€ nets, participation aux frais d'enregistrement et d'expédition de 40 € nets. Commande chantier : La disponibilité des produits «Stocké» peut varier suivant les quantités commandées, merci de nous contacter.

Stocké



Radiateur Panneaux
Intégré

T6 3010



10 bar

Le T6 3010, radiateur panneau à raccordement central, est livré avec un insert thermostatique universel M30x1,5 pré-monté en usine pour plus de flexibilité dans le choix de votre tête thermostatique.

Distributeur suisse :



SCDI
Route d'Ursy 7
1678 Siviriez
026 656 90 30
www.scdi.ch

Rue de Rossetan 3
1920 Martigny
027 565 90 31
info@scdi.ch

comfort delivered by



Conforme aux normes
et exigences suisses
www.scdi.ch



Radiateur Panneaux
Intégré

T6 3010

Le **T6 3010**, radiateur panneau à **raccordement central**, est délivré avec un **insert thermostatique universel M30x1,5 pré-monté en usine** pour plus de flexibilité dans le choix de votre tête thermostatique. Les nombreux avantages tels que la pression de service de 10 bar, la canne intégré en forme de T, la finition aux bords arrondies ainsi que les joues latérales et la grille supérieure sont conservés.



PRÉSENTATION DE LA GAMME T6 3010 (VM)

MODÈLE 11VM	MODÈLE 21VM	MODÈLE 22VM	MODÈLE 33VM
Pas : 40 mm	Pas : 40 mm	Pas : 40 mm	Pas : 40 mm
400 à 2 000 mm	400 à 3 000 mm	400 à 3 000 mm	400 à 2 000 mm
226 à 2 584 watts	335 à 4 071 watts	438 à 5 139 watts	624 à 5 798 watts

AVANTAGES DE LA GAMME T6 3010 (VM)

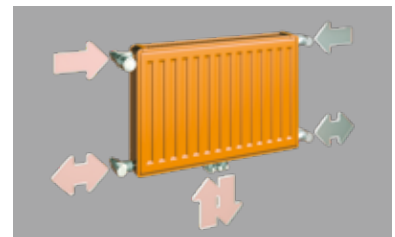

Doté de **6 orifices d'alimentation** le T6 réduit les nombreuses possibilités de montage à 1 seule grâce à son raccordement central.

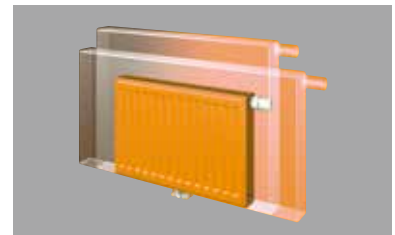

Le T6 permet pour la première fois, le **choix du modèle de radiateur après la préparation du chantier** ou même le changement ultérieur.

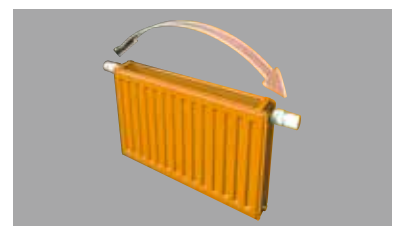

De par son système d'alimentation breveté, **la tête thermostatique peut aussi bien être montée à droite qu'à gauche du radiateur.**

Intégré

RACCORDEMENT BITUBE

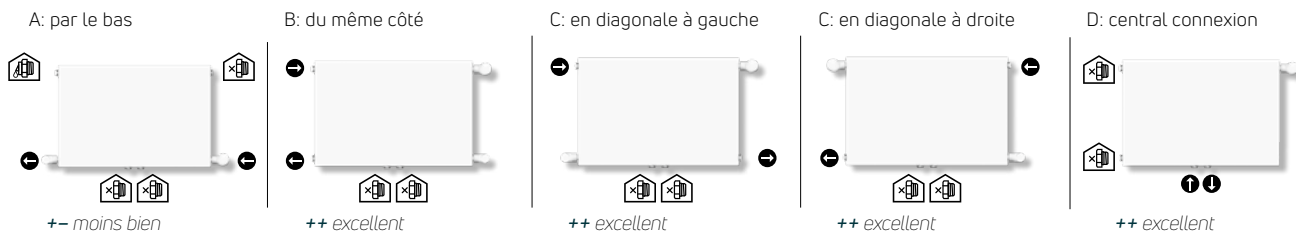

Le radiateur peut-être raccordé comme un radiateur compact en enlevant le corps de vanne thermostatisable.



ATTENTION :

Lors de l'utilisation en raccordement classique remplacer les bouchons de protection centraux par des bouchons pleins.

Référence de commande **Bouchon plein Ø20/27** : G00UM0000A - Voir page 139.

CONTENANCE EN EAU, POIDS ET PENTE

Volume : litre par mètre

Type \ Hauteur	300	400	500	600	750	900
11	2,00	2,50	3,00	3,75	4,50	5,25
21	4,00	5,25	6,25	7,50	9,00	10,50
22	4,00	5,25	6,25	7,50	9,00	10,50
33	6,00	7,50	9,50	11,00	13,00	15,75

Poids : kilogramme par mètre

Type \ Hauteur	300	400	500	600	750	900
11	12,75	17,00	19,25	22,25	28,25	32,75
21	18,25	24,25	28,00	33,00	42,00	49,25
22	21,50	29,00	32,50	37,50	48,75	56,25
33	30,75	41,50	46,50	53,75	0,00	80,75

Pente

Type \ Hauteur	300	400	500	600	750	900
11	1,3298	1,3420	1,3299	1,3193	1,3337	1,3318
21	1,3270	1,3343	1,3225	1,3102	1,3263	1,3207
22	1,3081	1,3281	1,3220	1,3371	1,3328	1,3487
33	1,3308	1,3571	1,3509	1,3328	1,35	1,3544

Intégré

RACCORDEMENT MONOTUBE

RÉGLAGE DE BASE DU ROBINET INTÉGRÉ

Préréglage du robinet en usine sur la position N.



ATTENTION :

Lors du montage du by-pass monotube, veillez à ce que le raccord de sortie soit bien monté sur la sortie du radiateur et que le raccord d'entrée soit monté sur l'entrée du radiateur.

En cas de besoin, il est également possible de monter le robinet intégré à gauche.

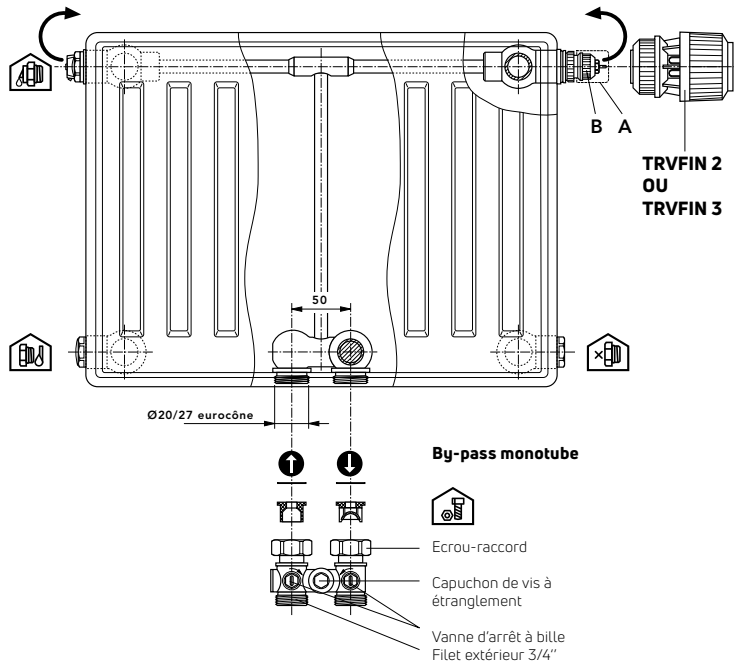

Le radiateur est livré avec un capuchon de protection monté. Une fois le capuchon de protection démonté, les têtes thermostatiques des modèles «TRVFIN2» et «TRVFIN3» de la marque **FINIMETAL**, modèles «UNI» et «PINOX H» de la marque **OVENTROP**, modèles «SENSO» et «SENSITY» de la marque **COMAP**, modèle «RAW K» de la marque **DANFOSS**, modèle «K» de la marque **HEIMEIER** peuvent être directement montées sur le robinet du radiateur.

VALEURS DE RÉGLAGE POUR UTILISATION D'UN BY-PASS MONOTUBE

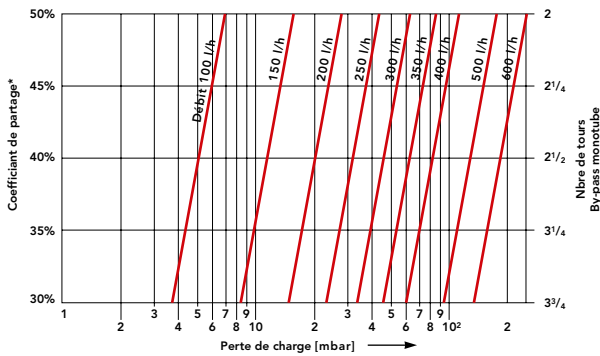

Pertes de charge [mbar]

Installation monotube pour un écart proportionnel de 2K. Une correction de la puissance du radiateur est également possible sous pression.

Valeurs de réglage :

Coefficient de partage du radiateur 30% : 3,75 tours **

Coefficient de partage du radiateur 35% : 3,25 tours **

Coefficient de partage du radiateur 40% : 2,50 tours **

Coefficient de partage du radiateur 45% : 2,25 tours **

Coefficient de partage du radiateur 50% : 2,00 tours **

* Part du débit de la boucle passant dans le radiateur.

** Tourner auparavant la vis du by-pass monotube vers la droite jusqu'à la butée.

Veillez prendre en compte une puissance maximale d'environ 10 kW pour les installations monotubes lorsque $\Delta T = T_1 - T_2 = 20 \text{ K}$ (avec $T_1 = 90^\circ\text{C}$).

Intégré

ACCESSOIRES DE RACCORDEMENT

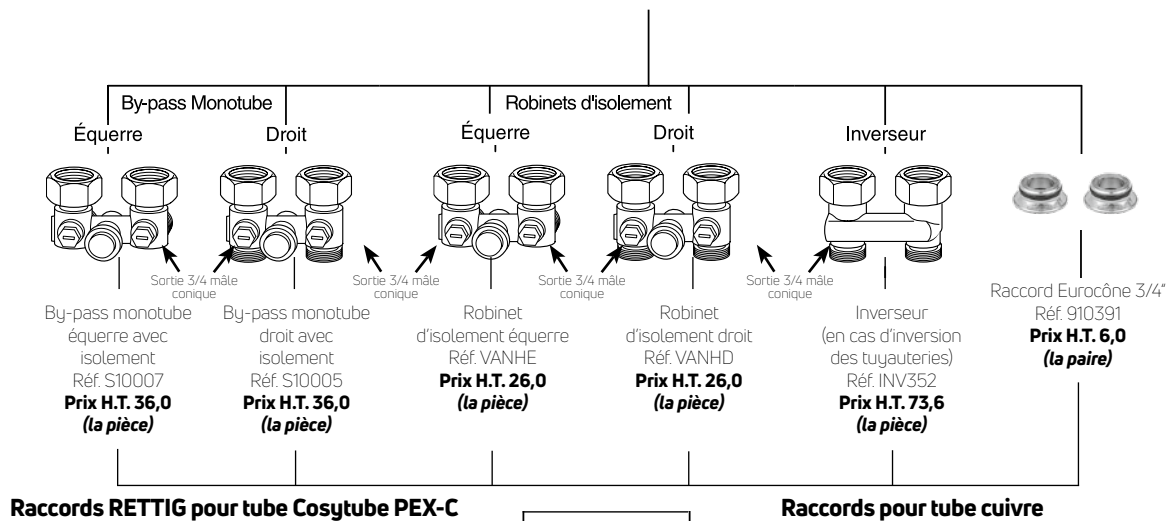
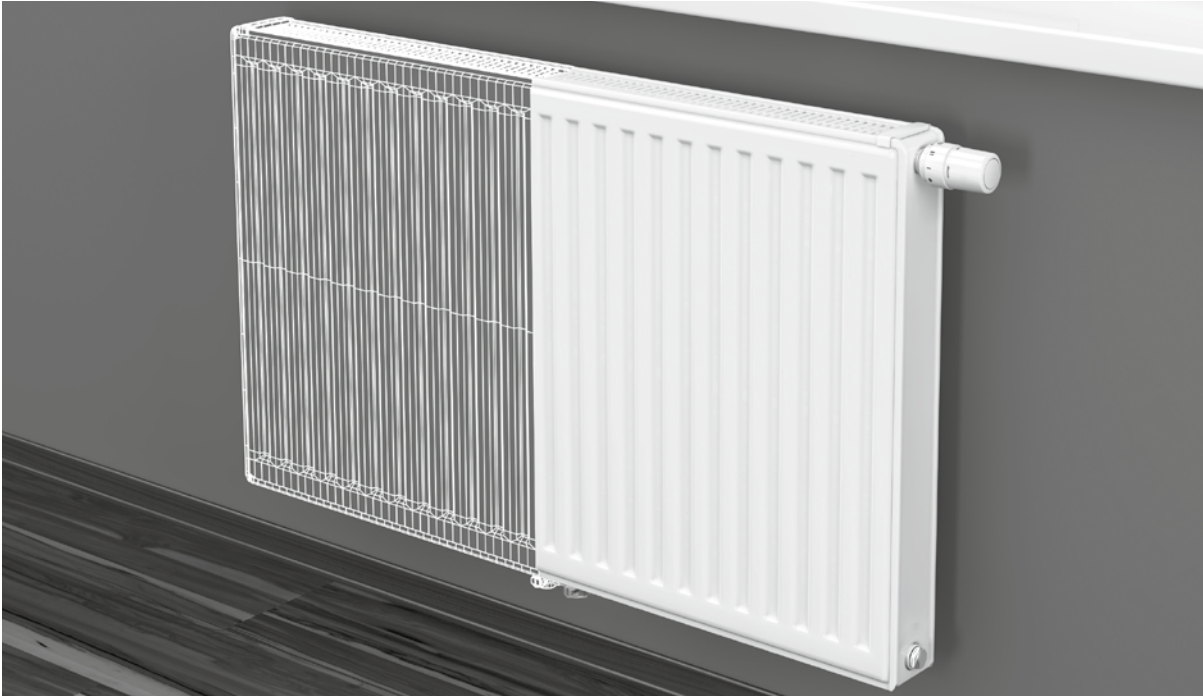

Raccords RETTIG pour tube Cosytube PEX-C

DÉSIGNATION	Référence	Prix H.T.€ (Sachet de 10)
Raccords pour tubes PEX-C	ø 10/12	RACPER12 39,0
	ø 13/16	RACPER16 41,0
	ø 16/20	RACPER20 44,1

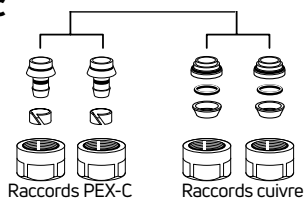

Raccords pour tube cuivre

DÉSIGNATION	Référence	Prix H.T.€ (le jeu de 2)
Raccords pour tubes cuivres	ø 10/12	S11102 10,0
	ø 12/14	S11103 10,0
	ø 14/16	S11105 10,0
	ø 16/18	S11106 10,0

Les références S10007, S10005, S10021, S10020 et INV352 doivent être installées directement sur les orifices de raccordement du radiateur T6. Le mamelon à portée conique n'est dans ce cas pas utilisé.

ATTENTION :

Attention, uniquement pour l'inverseur (Réf. INV352), il est impératif d'installer l'adaptateur eurocône à portée plate entre l'orifice 3/4 conique du radiateur T6 et l'inverseur pour une parfaite isolation.

FEE : pour toute commande inférieure à 750 H.T.€ nets, participation aux frais d'enregistrement et d'expédition de 40 € nets.

Intégré

SYSTÈME DE FIXATION - CONSOLE MCW 6

POSITION DES ÉTRIERS DE FIXATION

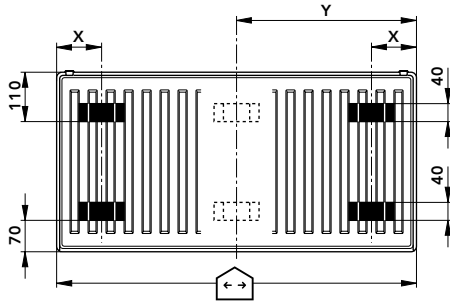

MODÈLE	DIMENSION X
11	93
21	100
22	100
33	100

Dimensions en mm $Y = \frac{\text{Longueur du radiateur (mm)}}{2}$

Modèle	Hauteur	Longueur	Console	
11	300	<1800	MCW 6	4x
	300	≥1800	MCW 6	6x
	400-900	<1800	MCW 6	4x
	400-900	≥1800	MCW 6	6x
21/22	300	<1800	MCW 6	4x
	300	≥1800	MCW 6	6x
	400-900	<1800	MCW 6	4x
	400-900	≥1800	MCW 6	6x
33	300	<1800	MCW 6	4x
	300	≥1800	MCW 6	6x
	400-900	<1800	MCW 6	4x
	400-900	≥1800	MCW 6	6x

POSITION DES CONSOLES DE FIXATION

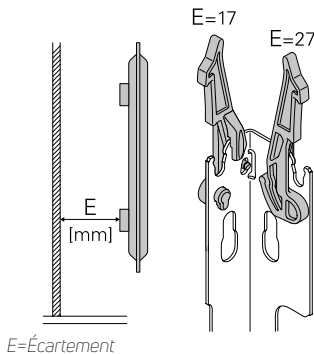

Élément encliqueté avec dispositif de sécurité intégré permettant d'enlever et de déplacer le radiateur en toute sécurité.

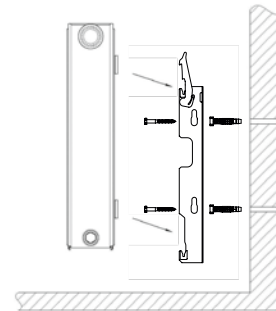

COTES DE MONTAGE

H	B1 Ø8	B2 Ø8	B1 Ø6	B2 Ø6
300	156	57	165	57
400	256	136	265	145
500	356	136	365	145
600	456	136	465	145
750	606	136	615	145
900	756	136	765	145

Dimensions en mm

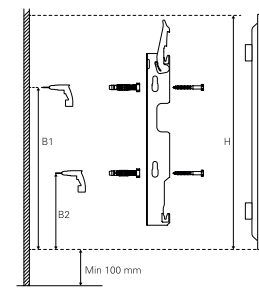
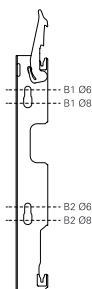

DISTANCE AU MUR

MODÈLE	Hauteur	Dim. Z (console - écartement 27 mm)
11	300 à 900	50
21	300 à 900	74
22	300 à 900	86
33	300 à 900	86

ENTRAXE D'ALIMENTATION

ENTRAXE D'ALIMENTATION EC	ENTRAXE D'ALIMENTATION CENTRALE
EC = H - 27 - 27	50

Dimensions en mm



Référence de commande Système de fixation - Voir pages 140 à 142

Lors du montage, il convient de prévoir une circulation d'air suffisante au-dessus et en-dessous du radiateur - Voir page 149.

Radiateurs Panneaux Intégrés

T6 3010



Informations techniques

Face avant	Profilée
Orifices de raccordement	6 orifices (2 x Ø 20/27 M Eurocônes au centre - portée conique mâle et 4 x Ø 15/21 latéral gauche et droite - portée plate femelle)
Insert thermostatique	INSERT M 30 X 1.5
Pression de service	10 bar (pression d'épreuve = 13 bar)
Température de service maximale	110 °C
Étriers de fixation	4 ou 6 selon la longueur du radiateur
Livré avec	Grille supérieure avec système de blocage (radiateurs de plus de 1 mètre) Joues latérales Bouchons de vidange, bouchon purgeur et bouchon plein Consoles de fixations en L
Couleur standard	Blanc Trafic RAL 9016
Supplément Couleur voir page 150 : + 80 €	Ral, Texturé & Metal

CODE DE COMMANDE			
21VM	40		0450
MODÈLE	HAUTEUR	Espace	Longueur

Exemple :
commande d'un T6 3010 21VM de Hauteur 400 mm et de Longueur 450 mm



10 bar

MODÈLE 11VM

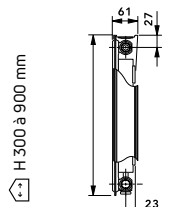

Pas : 40 mm

400 à 2 000 mm

226 à 2 584 watts

MODÈLE 21VM

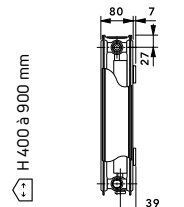

Pas : 40 mm

400 à 3 000 mm

335 à 4 071 watts

MODÈLE 22VM

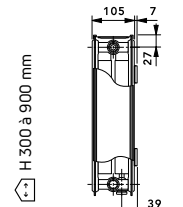

Pas : 40 mm

400 à 3 000 mm

438 à 5 139 watts

MODÈLE 33VM

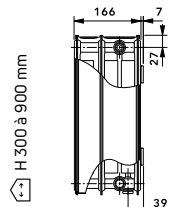

Pas : 40 mm

400 à 2 000 mm

624 à 5 798 watts

Profondeur de gamme et palettisation

La gamme T6 3010 en un clin d'œil

FINIMETAL T6 3010																								
Modèle	11						21						22						33					
	300	400	500	600	750	900	300	400	500	600	750	900	300	400	500	600	750	900	300	400	500	600	750	900
400	8	8	12	12	12	12	8	8	12	12	12	12	6	6	14	14	14	14	4	4	8	8	8	8
520	8	8	12	12	12	12	8	8	12	12	12	12	6	6	14	14	7	7	4	4	8	8	8	8
600	8	8	12	12	9	9	8	8	12	12	9	9	6	6	14	14	7	7	4	4	8	8	8	8
720	8	8	12	12	9	9	8	8	12	12	9	9	6	6	14	14	7	7	4	4	8	8	4	4
800	8	8	8	8	9	9	8	8	8	8	9	9	6	6	6	6	7	7	4	4	4	4	4	4
920	8	8	8	8	9	9	8	8	8	8	9	9	6	6	6	6	7	7	4	4	4	4	4	4
1000	8	8	8	8	9	9	8	8	8	8	9	9	6	6	6	6	7	7	4	4	4	4	4	4
1120	8	8	8	8	4	4	8	8	8	8	4	4	6	6	6	6	7	7	4	4	4	4	4	4
1200	8	8	8	8	4	4	8	8	8	8	4	4	6	6	6	6	7	7	4	4	4	4	4	4
1320	8	8	8	8	4	4	8	8	8	8	4	4	6	6	6	6	4	4	4	4	4	4	4	4
1400	8	8	8	8	4	4	8	8	8	8	4	4	6	6	6	6	4	4	4	4	4	4	4	4
1600	8	8	8	8	4	4	8	8	8	8	4	4	6	6	6	6	4	4	4	4	4	4	4	4
1800	8	8	8	8	4	4	8	8	8	8	4	4	6	6	6	6	4	4	4	4	4	4	4	4
2000	8	8	8	8	4	4	8	8	8	8	4	4	6	6	6	6	4	4	4	4	4	4	4	4
2200									8	8			6	6	6	6								
2400									8	8			4	4	6	6								
2600									4	4			4	4	6	6								
2800									4	4			4	4	4	4								
3000									4	4			4	4	4	4								

Profondeur de gamme

T6 3010

**MODÈLE
11VM**

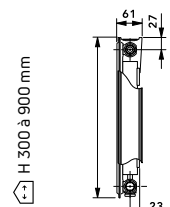

Pas : 40 mm

400 à 2 000 mm

226 à 2 584 watts

Type 11VM

Longueur (mm)	Hauteur (mm)	300	400	500	600	750	900
400	75/65/20	226	283	337	376	451	517
	55/45/20	116	146	174	194	232	266
	€	131,6	165,2	168,3	173,4	187,7	212,2
520	75/65/20	294	368	438	488	586	672
	55/45/20	151	190	226	251	302	346
	€	157,1	196,9	200,9	207,1	227,5	259,1
600	75/65/20	339	425	506	563	677	775
	55/45/20	175	219	261	290	349	399
	€	168,3	211,1	215,2	221,3	242,8	278,5
720	75/65/20	407	510	607	676	812	930
	55/45/20	210	263	313	348	418	479
	€	177,5	222,4	234,6	245,8	269,3	314,2
800	75/65/20	452	566	674	751	902	1034
	55/45/20	233	291	347	387	465	533
	€	190,7	239,7	251,9	258,1	284,6	333,5
920	75/65/20	520	651	776	864	1037	1189
	55/45/20	268	335	400	445	534	612
	€	214,2	269,3	283,6	279,5	307	362,1
1000	75/65/20	565	708	843	939	1128	1292
	55/45/20	291	365	434	484	581	665
	€	228,5	286,6	301,9	294,8	325,4	387,6
1120	75/65/20	633	793	944	1052	1263	1447
	55/45/20	326	408	486	542	650	745
	€	250,9	315,2	331,5	336,6	364,1	433,5
1200	75/65/20	678	850	1012	1127	1353	1550
	55/45/20	349	438	521	580	697	798
	€	264,2	331,5	350,9	356,0	390,7	464,1
1320	75/65/20	746	935	1113	1239	1488	1705
	55/45/20	384	482	573	638	766	878
	€	286,6	359,9	379,4	384,5	448,8	545,7
1400	75/65/20	791	991	1180	1315	1579	1809
	55/45/20	407	510	608	677	813	932
	€	298,9	375,4	395,8	401,9	469,2	571,2
1600	75/65/20	904	1133	1349	1502	1804	2067
	55/45/20	466	584	695	774	929	1065
	€	370,3	464,1	491,6	501,8	584,5	714,0
1800	75/65/20	1017	1274	1517	1690	2030	2326
	55/45/20	524	656	781	870	1045	1198
	€	412,1	517,1	547,7	557,9	651,8	796,6
2000	75/65/20		1416	1686	1878	2255	2584
	55/45/20		729	868	967	1161	1331
	€		570,2	603,8	614,0	718,1	878,2



FEE : pour toute commande inférieure à 750 H.T.€ nets, participation aux frais d'enregistrement et d'expédition de 40 € nets. Commande chantier : La disponibilité des produits «Stocké» peut varier suivant les quantités commandées, merci de nous contacter.

Stocké

T6 3010

MODÈLE
21VM

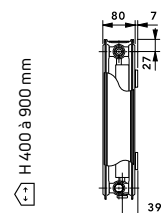

Pas : 40 mm

400 à 3 000 mm

335 à 4 071 watts

Type 21VM

Longueur (mm)	Hauteur (mm)	300	400	500	600	750	900
400	75/65/20	335	419	491	543	653	746
	55/45/20 €	173 164,2	216 205,0	253 214,2	280 220,3	336 245,8	384 281,5
520	75/65/20	436	544	638	706	849	969
	55/45/20 €	225 213,2	280 235,6	329 250,9	364 258,1	437 279,5	499 335,6
600	75/65/20	503	628	736	814	980	1118
	55/45/20 €	259 204,0	323 255,0	379 272,3	419 276,4	505 321,3	576 366,2
720	75/65/20	603	754	883	977	1175	1342
	55/45/20 €	311 237,7	388 296,8	455 312,1	503 313,1	605 359,0	691 434,5
800	75/65/20	670	838	982	1086	1306	1491
	55/45/20 €	345 255	432 318,2	506 333,5	559 344,8	673 384,5	768 467,2
920	75/65/20	771	963	1129	1248	1502	1715
	55/45/20 €	397 286,6	496 350,9	581 378,4	643 378,4	774 436,6	883 530,4
1000	75/65/20	838	1047	1227	1357	1633	1864
	55/45/20 €	432 311,1	539 388,6	632 399,8	699 398,8	841 465,1	960 562,0
1120	75/65/20	939	1173	1374	1520	1828	2088
	55/45/20 €	484 347,8	604 434,5	708 447,8	783 452,9	941 504,9	1075 608,9
1200	75/65/20	1006	1256	1472	1628	1959	2237
	55/45/20 €	518 373,3	647 466,1	758 480,4	838 474,3	1009 531,4	1152 640,6
1320	75/65/20	1106	1382	1620	1791	2155	2460
	55/45/20 €	570 410,0	712 513,1	834 528,4	922 517,1	1110 571,2	1267 704,8
1400	75/65/20	1173	1466	1718	1900	2286	2610
	55/45/20 €	604 435,5	755 543,7	885 560,0	979 538,6	1177 615,1	1344 737,5
1600	75/65/20	1341	1675	1963	2171	2612	2982
	55/45/20 €	691 497,8	863 621,2	1011 640,6	1118 615,1	1345 754,8	1536 850,7
1800	75/65/20	1508	1885	2209	2443	2939	3355
	55/45/20 €	777 559,0	971 698,7	1138 720,1	1258 691,6	1514 849,7	1728 956,8
2000	75/65/20	1676	2094	2454	2714	3265	3728
	55/45/20 €	863 621,2	1078 776,2	1264 800,7	1398 769,1	1682 943,5	1920 1062,8
2200	75/65/20			2699	2985		
	55/45/20 €			1390 880,3	1537 845,6		
2400	75/65/20			2945	3257		
	55/45/20 €			1517 959,8	1677 922,1		
2600	75/65/20			3190	3528		
	55/45/20 €			1643 1040,4	1817 999,6		
2800	75/65/20			3436	3800		
	55/45/20 €			1770 1120,0	1957 1076,1		
3000	75/65/20			3681	4071		
	55/45/20 €			1896 1200,5	2097 1153,6		



FEE : pour toute commande inférieure à 750 H.T.€ nets, participation aux frais d'enregistrement et d'expédition de 40 € nets. Commande chantier : La disponibilité des produits «Stocké» peut varier suivant les quantités commandées, merci de nous contacter.

Stocké

T6 3010

**MODÈLE
22VM**

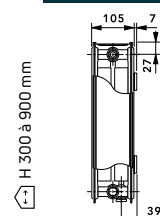

Pas : 40 mm

400 à 3 000 mm

438 à 5 139 watts

Type 22VM

Longueur (mm)	Hauteur (mm)	300	400	500	600	750	900
400	75/65/20 55/45/20 €		543 280 224,4	617 318 238,7	685 353 253,0	820 422 281,5	918 473 331,5
520	75/65/20 55/45/20 €		706 364 267,2	802 413 297,8	891 459 308,0	1065 548 349,9	1194 615 411,1
600	75/65/20 55/45/20 €		814 419 290,7	926 477 323,3	1028 529 335,6	1229 633 387,6	1378 710 449,8
720	75/65/20 55/45/20 €		977 503 336,6	1111 572 361,1	1233 635 377,4	1475 760 436,6	1653 851 520,2
800	75/65/20 55/45/20 €	876 451 326,4	1086 559 361,1	1234 636 387,6	1370 706 404,9	1639 844 470,2	1837 946 561,0
920	75/65/20 55/45/20 €	1007 519 364,1	1248 643 411,1	1420 731 439,6	1576 812 461,0	1885 971 519,2	2112 1088 621,2
1000	75/65/20 55/45/20 €	1095 564 380,5	1357 699 436,6	1543 795 467,2	1713 882 488,6	2049 1055 559	2296 1182 673,2
1120	75/65/20 55/45/20 €	1226 631 420,2	1520 783 474,3	1728 890 506,9	1919 988 550,8	2295 1182 632,4	2572 1325 734,4
1200	75/65/20 55/45/20 €	1314 677 442,7	1628 838 499,8	1852 954 533,5	2056 1059 579,4	2459 1266 667,1	2755 1419 774,2
1320	75/65/20 55/45/20 €	1445 744 474,3	1791 922 537,5	2037 1049 590,6	2261 1164 621,2	2705 1393 719,1	3031 1561 859,9
1400	75/65/20 55/45/20 €	1533 790 515,1	1900 979 563,0	2160 1112 617,1	2398 1235 649,7	2869 1478 753,8	3214 1655 1083,2
1600	75/65/20 55/45/20 €	1752 902 602,8	2171 1118 703,8	2469 1272 715,0	2741 1412 811,9	3278 1688 933,3	3674 1892 1212,8
1800	75/65/20 55/45/20 €	1971 1015 678,3	2443 1258 792,5	2777 1430 803,8	3083 1588 913,9	3688 1899 1050,6	4133 2129 1364,8
2000	75/65/20 55/45/20 €	2190 1128 753,8	2714 1398 880,3	3086 1589 893,5	3426 1764 1014,9	4098 2111 1166,9	4592 2365 1515,7
2200	75/65/20 55/45/20 €	2409 1241 829,3	2985 1537 968,0	3395 1748 982,3	3769 1941 1116,9		
2400	75/65/20 55/45/20 €	2628 1353 904,7	3257 1677 1056,7	3703 1907 1072	4111 2117 1217,9		
2600	75/65/20 55/45/20 €	2847 1466 979,2	3528 1817 1144,4	4012 2066 1161,8	4454 2294 1319,9		
2800	75/65/20 55/45/20 €	3066 1579 1054,7	3800 1957 1232,2	4320 2225 1250,5	4796 2470 1420,9		
3000	75/65/20 55/45/20 €	3285 1692 1130,2	4071 2097 1320,9	4629 2384 1340,3	5139 2647 1522,9		



FEE : pour toute commande inférieure à 750 H.T.€ nets, participation aux frais d'enregistrement et d'expédition de 40 € nets. Commande chantier : La disponibilité des produits «Stocké» peut varier suivant les quantités commandées, merci de nous contacter.

Stocké

T6 3010

**MODÈLE
33VM**

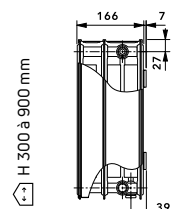

Pas : 40 mm

400 à 2 000 mm

624 à 5 798 watts

Type 33VM

Longueur (mm)	Hauteur (mm)	300	400	500	600	750	900
400	75/65/20 55/45/20 €	624 321 289,7	774 399 326,4	891 459 340,7	981 505 325,4	1139 587 380,5	1288 663 451,9
520	75/65/20 55/45/20 €	812 418 361,1	1007 519 408,0	1159 597 426,4	1276 657 427,4	1480 762 478,4	1675 863 570,2
600	75/65/20 55/45/20 €	937 483 397,8	1162 598 452,9	1337 689 473,3	1472 758 498,8	1708 880 533,5	1933 996 638,5
720	75/65/20 55/45/20 €	1124 579 458,0	1394 718 524,3	1604 826 549,8	1766 910 579,4	2050 1056 622,2	2319 1194 745,6
800	75/65/20 55/45/20 €	1249 643 492,7	1549 798 492,7	1782 918 595,7	1962 1010 629,3	2278 1173 676,3	2577 1327 811,9
920	75/65/20 55/45/20 €	1436 740 552,8	1781 917 563,0	2050 1056 671,2	2257 1162 707,9	2619 1349 763,0	2963 1526 918,0
1000	75/65/20 55/45/20 €	1561 804 583,4	1936 997 607,9	2228 1147 717,1	2453 1263 756,8	2847 1466 818,0	3221 1659 984,3
1120	75/65/20 55/45/20 €	1748 900 640,6	2168 1117 677,3	2495 1285 791,5	2747 1415 836,4	3189 1642 904,7	3608 1858 1090,4
1200	75/65/20 55/45/20 €	1873 965 684,4	2323 1196 723,2	2674 1377 838,4	2944 1516 886,4	3416 1759 958,8	3865 1991 1157,7
1320	75/65/20 55/45/20 €	2061 1061 739,5	2556 1316 789,5	2941 1515 908,8	3238 1668 960,8	3758 1935 1041,4	4252 2190 1258,7
1400	75/65/20 55/45/20 €	2185 1125 809,9	2710 1396 835,4	3119 1606 987,4	3434 1769 1056,7	3986 2053 1147,5	4509 2322 1387,2
1600	75/65/20 55/45/20 €	2498 1287 953,7	3098 1596 1045,5	3565 1836 1155,7	3925 2021 1249,5	4555 2346 1358,6	5154 2654 1645,3
1800	75/65/20 55/45/20 €	2810 1447 1032,2	3485 1795 1173,0	4010 2065 1247,5	4415 2274 1351,5	5125 2639 1468,8	5798 2986 1851,3
2000	75/65/20 55/45/20 €	3122 1608 1146,5	3872 1994 1303,6	4456 2295 1386,2	4906 2527 1501,4		
2200	75/65/20 55/45/20 €		4259 2193 1429,0				
2400	75/65/20 55/45/20 €		4644 2392 1553,5				
2600	75/65/20 55/45/20 €		5031 2591 1677,9				
2800	75/65/20 55/45/20 €		5418 2790 1807,4				
3000	75/65/20 55/45/20 €		5805 2990 1929,8				



FEE : pour toute commande inférieure à 750 H.T.€ nets, participation aux frais d'enregistrement et d'expédition de 40 € nets. Commande chantier : La disponibilité des produits «Stocké» peut varier suivant les quantités commandées, merci de nous contacter.

Stocké



Robinetterie & accessoires

134 ROBINETTERIE

138 ACCESSOIRES DE RACCORDEMENT



GRILLE SUPÉRIEURE
179

CLIPS DE MAINTIEN
180

CORPS
THERMOSTATIQUE
172

TÊTE
THERMOSTATIQUE
170

COUDE OU TÉ
DE RÉGLAGE
170

JOUES LATÉRALES
180



comfort delivered by

FINIMETAL

ROBINETTERIE

ROBINETTERIE

TÊTE THERMOSTATIQUE (INSERT M30 X 1,5)



TRVFIN2



TRVFIN3

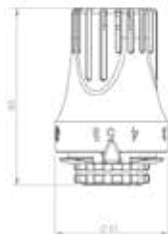

Idéal pour les bâtiments basse consommation

Son capteur liquide et le nouveau design de ses aérations font de ce modèle une des meilleures solutions techniques. Elle régule précisément la température de chaque pièce et procure des économies d'énergie. Valeur certifiée CERTITA de la variation temporelle ΔVT (en K) TRVFIN2= 0,2 et TRVFIN3=0,3.

COMPATIBLE AVEC	H	D	COND.	CODE	PRIX H.T.€
Nouvelle Génération 3010	78-85	52	à l'unité	TRVFIN2	29,0
Nouvelle Génération 3010	85	51	à l'unité	TRVFIN3	29,0

TÊTE MANUELLE (INSERT M30 X 1,5)

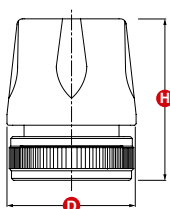

Adapté à tous les corps de robinets thermostatisables FINIMETAL.
A utiliser pour les applications en attente d'une thermostatisation ultérieure.



COMPATIBLE AVEC	H	D	COND.	CODE	PRIX H.T.€
Nouvelle Génération 3010	40	34	à l'unité	TRVMAN	4,0

ROBINETTERIE

ROBINETTERIE DESIGN

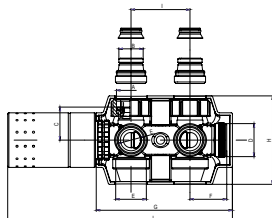
Deux nouveaux robinets à entraxe 50 mm avec tête thermostatique adaptées à tous nos radiateurs verticaux avec raccordement central (50mm). (installation bitube)



	COMPATIBLE AVEC	CODE	PRIX H.T.€
	Modèles Verticaux	R50DESBL	130,0
	Modèles Verticaux	R50DESCH	141,0

ROBINETTERIE CHROMÉE

GAMME CHROMÉE POUR MONTAGE DE L'ALLER À DROITE

Ensemble robinetterie chromée

- Tête thermostatique
- Coude pour montage de l'aller à droite
- Té pour retour à gauche



COND.	CODE	PRIX H.T.€
1	KITRCD	176,0

GAMME CHROMÉE POUR MONTAGE DE L'ALLER À GAUCHE

Ensemble robinetterie chromée

- Tête thermostatique
- Coude pour montage de l'aller à droite
- Té pour retour à gauche



COND.	CODE	PRIX H.T.€
1	KITRCG	176,0

ROBINETTERIE

CORPS THERMOSTATIQUES NICKELÉS – DEBIT KV FIXE

- Ces robinets sont équipées d'insert M30 x 1,5
- Finition nickelée brillante
- Installation bitube
- Pression maximale de service : 10 bar
- Température maximale de service : 110 °C
- Kv = 0,60

ROBINET ÉQUERRE EN 215 Ø 15/21" M-F



COMPATIBLE AVEC	COND.	CODE	PRIX H.T.€
Nouvelle Génération 3010	à l'unité	595570	19,0

ROBINET DROIT EN 215 Ø 15/21" M-F



COMPATIBLE AVEC	COND.	CODE	PRIX H.T.€
Nouvelle Génération 3010	à l'unité	595575	21,0

ROBINET ÉQUERRE INVERSE EN 215 M-F



COMPATIBLE AVEC	COND.	CODE	PRIX H.T.€
Nouvelle Génération 3010	à l'unité	595580	22,0

FEE : pour toute commande inférieure à 750 H.T.€ nets, participation aux frais d'enregistrement et d'expédition de 40 € nets.

Commande chantier : La disponibilité des produits «Stocké» peut varier suivant les quantités commandées, merci de nous contacter.

ROBINETTERIE

ROBINET MANUEL SIMPLE RÉGLAGE

- Ces robinets sont fournis avec un volant FINIMETAL pré-monté.
- Finition nickelée brillante
- Pression maximale de service : 10 bar
- Température maximale de service : 110 °C
- Volant ABS pré-monté sur le robinet

ROBINET SIMPLE RÉGLAGE ÉQUERRE Ø 15/21" M-F

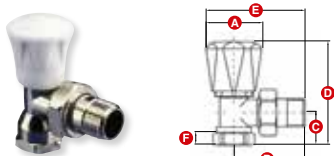

COMPATIBLE AVEC	A	B	C	D	E	F	COND.	CODE	PRIX H.T.€
Nouvelle Génération 3010	34	48	21,5	73,5	65	13	10	MSN15E	11,0

ROBINET SIMPLE RÉGLAGE DROIT Ø 15/21" M-F

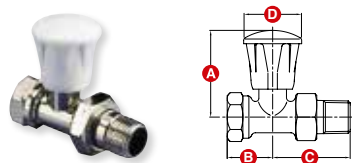

COMPATIBLE AVEC	A	B	C	D	COND.	CODE	PRIX H.T.€
Nouvelle Génération 3010	60,5	28,0	51,0	37,0	5	MSN15D	11,0

COUDE ET TÉ DE RÉGLAGE

Robinets simple réglage nickelés :

- Finition nickelée mate
- Pression maximale de service : 10 bar
- Température maximale de service : 110 °C

COUDE DE RÉGLAGE Ø 15/21" M-F



COMPATIBLE AVEC	COND.	CODE	PRIX H.T.€
Nouvelle Génération 3010	à l'unité	595560	13,0

TÉ DE RÉGLAGE Ø 15/21" M-F













COMPATIBLE AVEC	COND.	CODE	PRIX H.T.€
Nouvelle Génération 3010	à l'unité	595565	13,0

FEE : pour toute commande inférieure à 750 H.T.€ nets, participation aux frais d'enregistrement et d'expédition de 40 € nets.
 Commande chantier : La disponibilité des produits «Stocké» peut varier suivant les quantités commandées, merci de nous contacter.

ACCESSOIRES

ACCESSOIRES DE RACCORDEMENT

ACCESSOIRES POUR RADIATEURS INTÉGRÉS

COMPATIBLE AVEC	DESCRIPTION	COND.	CODE	PRIX H.T.€	
	Inverseur	à l'unité	INV352	73,6	
     	Raccord pour tube plast. Ø 10/12	Jeu de 10	RACPER12	39,0	
	Raccord pour tube plast. Ø 13/16	Jeu de 10	RACPER16	41,0	
	Raccord pour tube plast Ø 16/20	Jeu de 10	RACPER20	44,1	
	By-pass monotube droit avec isolement	à l'unité	S10005	36,0	
	By-pass monotube équerre avec isolement	à l'unité	S10007	36,0	
	Robinet d'isolement droit	à l'unité	VANHD	26,0	
	Robinet d'isolement équerre	à l'unité	VANHE	26,0	
	Mamelon Ø15/21 - Ø20/27	à l'unité	S10390	3,0	
	Raccord pour tube cuivre Ø 10/12	Jeu de 2	S11102	10,0	
	Raccord pour tube cuivre Ø 12/14	Jeu de 2	S11103	10,0	
Raccord pour tube cuivre Ø 14/16	Jeu de 2	S11105	10,0		
Raccord pour tube cuivre Ø 16/18	Jeu de 2	S11106	10,0		
	Nouvelle Génération 3010 Modèle intégré	Insert Oventrop M30 x 1,5 fileté	à l'unité	INSERT3010	19,0
	Nouvelle Génération 3010	By-pass Ø 20/27 pour gabarit de montage	à l'unité	VSP0V0000A	12,0
	Nouvelle Génération 3010	Raccord à compression multicouche Monobloc 16 x 2 mm	Lot de 10	RACMC16	41,0
		Raccord à compression multicouche Monobloc 20 x 2 mm	Lot de 10	RACMC20	45,1

KIT DE RÉHABILITATION

SYSTÈME DISCRET POUR INSTALLATION BITUBE

Spécialement conçu pour le remplacement des anciens radiateurs - (plage réglable de 60 à 158 mm).

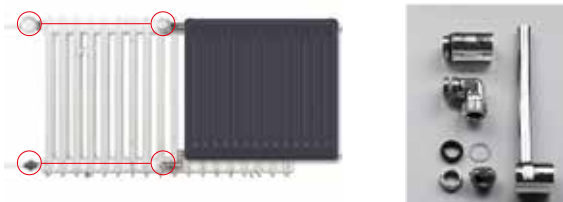

COMPATIBLE AVEC	DESCRIPTION	COND.	CODE	PRIX H.T.€	
	Nouvelle Génération 3010	Kit de réhabilitation	Jeu complet	KITREHAB60	39,0

FEE : pour toute commande inférieure à 750 H.T.€ nets, participation aux frais d'enregistrement et d'expédition de 40 € nets.

Commande chantier : La disponibilité des produits «Stocké» peut varier suivant les quantités commandées, merci de nous contacter.



ACCESSOIRES

AUTRES ACCESSOIRES

CLÉ

	COMPATIBLE AVEC	DESCRIPTION	COND.	CODE	PRIX H.T.€
	Nouvelle Génération 3010	Clé à purge	à l'unité	FESCH00ZG	5,0

BOUCHONS ET RÉDUCTIONS

	COMPATIBLE AVEC	DESCRIPTION	COND.	CODE	PRIX H.T.€
		Réduction Ø15/12	à l'unité	6903121	1,5
	Nouvelle Génération 3010	Bouchon plein Ø20/27	à l'unité	G00UM0000A	7,2
		Bouchon purgeur spécial T6	à l'unité	FST6020ZA	5,7
		Bouchon plein Ø15/21	à l'unité	PL000B2	2,8
		Bouchon purgeur 1/2	à l'unité	9025900014	1,0
		Bouchon de vidange 1/2 nickelé	à l'unité	9025900013	2,0

FEE : pour toute commande inférieure à 750 H.T.€ nets, participation aux frais d'enregistrement et d'expédition de 40 € nets.

Commande chantier : La disponibilité des produits «Stocké» peut varier suivant les quantités commandées, merci de nous contacter.

ACCESSOIRES

CONSOLES MURALES POUR RADIATEURS HORIZONTAUX 3010 AVEC ÉTRIERS

comprend 2 consoles de fixation, cavaliers et clips

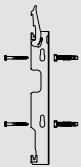
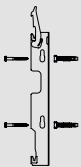
COMPATIBLE AVEC	TYPE	DESCRIPTION	COND.	CODE	PRIX H.T.€
 <p>Long. < 1800 mm</p>	PLAN / DECO 11,21,22,33 COMPACT 11,21,22,33 TERTIAIRE 10,20,30	Consoles MCW-6 pour H300	Set de 2	51150701	5,1
		Consoles MCW-6 pour H400	Set de 2	51150702	6,1
		Consoles MCW-6 pour H500	Set de 2	51150704	7,2
		Consoles MCW-6 pour H600	Set de 2	51150705	8,2
		Consoles MCW-6 pour H750	Set de 2	51150707	9,2
		Consoles MCW-6 pour H900	Set de 2	51150708	10,3
 <p>Long. > ou = 1800 mm</p>	PLAN / DECO 11,21,22,33 COMPACT 11,21,22,33 TERTIAIRE 10,20,30	Consoles MCW-6 pour H300	Set de 3	51150711	10,2
		Consoles MCW-6 pour H400	Set de 3	51150712	11,3
		Consoles MCW-6 pour H500	Set de 3	51150714	12,3
		Consoles MCW-6 pour H600	Set de 3	51150715	13,3
		Consoles MCW-6 pour H750	Set de 3	51150717	14,3
		Consoles MCW-6 pour H900	Set de 3	51150718	18,4

CONSOLES MURALES POUR RADIATEURS HORIZONTAUX 3010 AVEC ÉTRIERS

comprend 2 consoles de fixation, cavaliers, clips et bouchon purgeur

 <p>Long. < 1800 mm</p>	PLAN / DECO 11,21,22,33 COMPACT 11,21,22,33 TERTIAIRE 10,20,30 INTEGRE 11, 33 MATERNELLE 32	Consoles MCW-6 pour H300	Set de 2	51150741	10,3
		Consoles MCW-6 pour H400	Set de 2	51150742	11,3
		Consoles MCW-6 pour H500	Set de 2	51150744	12,3
		Consoles MCW-6 pour H600	Set de 2	51150745	13,3
		Consoles MCW-6 pour H750	Set de 2	51150747	14,4
		Consoles MCW-6 pour H900	Set de 2	51150748	15,4
 <p>Long. > ou = 1800 mm</p>	PLAN / DECO 11,21,22,33 COMPACT 11,21,22,33 TERTIAIRE 10,20,30 INTEGRE 11, 33 MATERNELLE 32	Consoles MCW-6 pour H300	Set de 3	51150751	15,4
		Consoles MCW-6 pour H400	Set de 3	51150752	16,4
		Consoles MCW-6 pour H500	Set de 3	51150754	17,4
		Consoles MCW-6 pour H600	Set de 3	51150755	18,4
		Consoles MCW-6 pour H750	Set de 3	51150757	19,5
		Consoles MCW-6 pour H900	Set de 3	51150758	20,5

CONSOLES MURALES POUR RADIATEURS HORIZONTAUX 3010 SANS ÉTRIERS (21KV & 22KV)

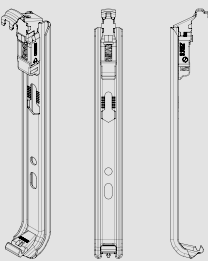
COMPATIBLE AVEC	TYPE	DESCRIPTION	COND.	CODE	PRIX H.T.€	
	REGGANE 3010 INTÉGRÉ	21 & 22 réversible	Console MCA-D pour Hauteur 300 mm	set de 2	MCAD3002	10,3
		Console MCA-D pour Hauteur 400 mm	set de 2	MCAD4002	11,3	
		Console MCA-D pour Hauteur 500 mm	set de 2	MCAD5002	12,3	
		Console MCA-D pour Hauteur 600 mm	set de 2	MCAD6002	13,3	
		Console MCA-D pour Hauteur 750 mm	set de 2	MCAD7502	14,4	
		Console MCA-D pour Hauteur 900 mm	set de 2	MCAD9002	18,5	
	REGGANE 3010 INTÉGRÉ	21 & 22 réversible	Console MCA-D pour Hauteur 300 mm	à l'unité	MCAD3001	5,1
		Console MCA-D pour Hauteur 400 mm	à l'unité	MCAD4001	5,6	
		Console MCA-D pour Hauteur 500 mm	à l'unité	MCAD5001	6,2	
		Console MCA-D pour Hauteur 600 mm	à l'unité	MCAD6001	6,7	
		Console MCA-D pour Hauteur 750 mm	à l'unité	MCAD7501	7,2	
		Console MCA-D pour Hauteur 900 mm	à l'unité	MCAD9001	9,2	

FEE : pour toute commande inférieure à 750 H.T.€ nets, participation aux frais d'enregistrement et d'expédition de 40 € nets.



Commande chantier : La disponibilité des produits «Stocké» peut varier suivant les quantités commandées, merci de nous contacter.

ACCESSOIRES

CONSOLES ANGULAIRES

	COMPATIBLE AVEC	DESCRIPTION	COND.	CODE	PRIX H.T.€
	T6 3010 T3010 DECO T6 3010 PLAN T6 3010 TERTIAIRE T6 3010 PLAN TERTIAIRE	Consoles angulaires SMS kit visserie	Set	FBW5012ZA	17,9

KIT DE MONTAGE

	COMPATIBLE AVEC	DESCRIPTION	COND.	CODE	PRIX H.T.€
	T6 3010 T3010 DECO T6 3010 PLAN T6 3010 TERTIAIRE T6 3010 PLAN TERTIAIRE	Équerre de montage pour cloisons creuses	à l'unité	VMWR0000A	8,4
		Équerre de montage pour murs pleins	à l'unité	VMWW00000A	8,4
		Plaque adaptable sur équerre de montage pour cloisons creuses	à l'unité	VMWRA0000A	8,4

VERTICAUX

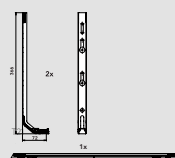
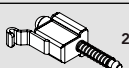
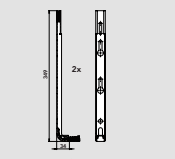
	COMPATIBLE AVEC	DESCRIPTION	COND.	CODE	PRIX H.T.€
	REGGANE 3000 VERTICAL 10V	Jeu de tête (blanc)	Jeu de 2	6001000	15,7
		Consoles, 1 bouchon purgeur orientable, 3 bouchons pleins, vis et chevilles pour Largeur 450 mm (blanc)	Set	6001450	24,7
		Consoles, 1 bouchon purgeur orientable, 3 bouchons pleins, vis et chevilles pour Largeur 600 mm (blanc)	Set	6001600	27,8
		Consoles, 1 bouchon purgeur orientable, 3 bouchons pleins, vis et chevilles pour Largeur 750 mm (blanc)	Set	6001750	29,3
	REGGANE 3000 VERTICAL 20V, 21V, 22V	Jeu de tête (blanc)	Jeu de 2	6002000	15,7
		Consoles, 1 bouchon purgeur orientable, 3 bouchons pleins, vis et chevilles pour Largeur 450 mm (blanc)	Set	6002450	20,9
		REGGANE DÉCO VERTICAL 21DV	Consoles, 1 bouchon purgeur orientable, 3 bouchons pleins, vis et chevilles pour Largeur 600 mm (blanc)	Set	6002600
		Consoles, 1 bouchon purgeur orientable, 3 bouchons pleins, vis et chevilles pour Largeur 750 mm (blanc)	Set	6002750	23,8

FEE : pour toute commande inférieure à 750 H.T.€ nets, participation aux frais d'enregistrement et d'expédition de 40 € nets.

Commande chantier : La disponibilité des produits «Stocké» peut varier suivant les quantités commandées, merci de nous contacter.

ACCESSOIRES

PIED CENTRAL POUR TOUS

RADIATEURS AVEC AILETTES

PIED CENTRAL

NOMBRE DE PIEDS EN FONCTION DE LA HAUTEUR DU RADIATEUR

HAUTEUR 750 à 900		HAUTEUR 300 à 600	
Longueur	Nombre de pieds	Longueur	Nombre de pieds
400 à 1200 mm	2*	400 à 1800 mm	2*
1320 à 1800 mm	3*	2 000 à 2 400 mm	3*
2 000 à 2 400 mm	4*	2 600 à 3 000 mm	4*
2 600 à 3 000 mm	5*		

* pour une installation uniquement sur pieds, prévoir au moins un pied supplémentaire.

Le pied central se monte à l'intérieur des ailettes du panneau et offre les avantages suivants :

- Adaptation du même pied pour tous les modèles ,
- Une seule hauteur de pied pour toutes les hauteurs de radiateurs de 300 à 900 mm,
- Possibilité de monter le pied sur un radiateur encore dans son emballage,
- Excellente stabilité.

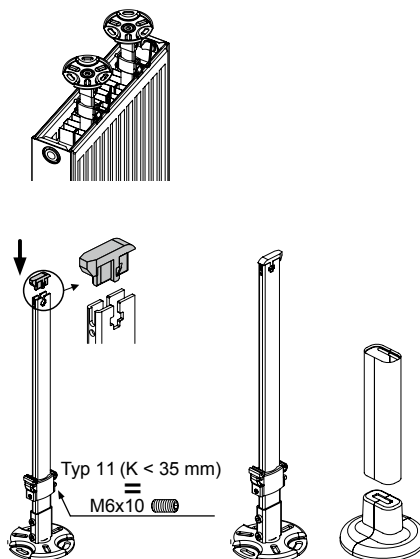

COMPATIBLE AVEC	DESCRIPTION	COND.	CODE	PRIX H.T.€
	Pied Central (uniquement en blanc) H300 à 900	à l'unité	57018	22,7
	Cache-embase pour Pied Central	à l'unité	577016	9,4
	Cache-tube pour Pied Central	à l'unité	577017	8,6

PIED RÉGLABLE

MODÈLES 10, 20 ET 30 HORIZONTALS

PIED RÉGLABLE

NOMBRE DE PIEDS EN FONCTION DE LA LONGUEUR DU RADIATEUR

Longueur	Nombre de pieds
< 1600 mm	2
≥ 1600 mm	3

Le nombre de pieds correspond au nombre de paires d'étriers

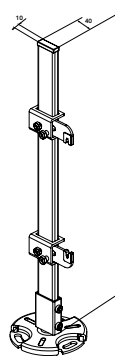



COMPATIBLE AVEC	DESCRIPTION	COND.	CODE	PRIX H.T.€
	Pied pour Hauteur 400 mm	à l'unité	5771400	28,9
	Pied pour Hauteur 500 mm	à l'unité	5771500	30,1
	Pied pour Hauteur 600 mm	à l'unité	5771600	31,2
	Pied pour Hauteur 750 mm	à l'unité	5771750	32,3

FEE : pour toute commande inférieure à 750 H.T.€ nets, participation aux frais d'enregistrement et d'expédition de 40 € nets.

Commande chantier : La disponibilité des produits «Stocké» peut varier suivant les quantités commandées, merci de nous contacter.

ACCESSOIRES

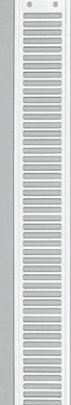



GRILLE SUPÉRIEURE POUR RADIATEURS PANNEAUX ET PANNEAUX HABILLÉS 3010

COMPATIBLE AVEC	TYPE	DESCRIPTION	COND.	REFCIALE	PRIX H.T.€	
	Nouvelle Génération 3010	11	Grille sup-11-040 (pcs)	à l'unité	A1E110000401TG00	9,1
			Grille sup-11-052 (pcs)	à l'unité	A1E110000521TG00	9,4
			Grille sup-11-060 (pcs)	à l'unité	A1E110000601TG00	9,7
			Grille sup-11-072 (pcs)	à l'unité	A1E110000721TG00	10,4
			Grille sup-11-080 (pcs)	à l'unité	A1E110000801TG00	10,9
			Grille sup-11-092 (pcs)	à l'unité	A1E110000921TG00	11,5
			Grille sup-11-100 (pcs)	à l'unité	A1E110001001TG00	12,7
			Grille sup-11-112 (pcs)	à l'unité	A1E110001121TG00	15,7
			Grille sup-11-120 (pcs)	à l'unité	A1E110001201TG00	16,0
			Grille sup-11-132 (pcs)	à l'unité	A1E110001321TG00	16,4
			Grille sup-11-140 (pcs)	à l'unité	A1E110001401TG00	17,5
			Grille sup-11-160 (pcs)	à l'unité	A1E110001601TG00	18,2
			Grille sup-11-180 (pcs)	à l'unité	A1E110001801TG00	18,5
			Grille sup-11-200 (pcs)	à l'unité	A1E110002001TG00	18,5
			Grille sup-11-220 (pcs)	à l'unité	A1E110002201TG00	18,5
			Grille sup-11-240 (pcs)	à l'unité	A1E110002401TG00	18,5
Grille sup-11-260 (pcs)	à l'unité	A1E110002601TG00	18,5			
Grille sup-11-280 (pcs)	à l'unité	A1E110002801TG00	18,5			
Grille sup-11-300 (pcs)	à l'unité	A1E110003001TG00	18,5			
	Nouvelle Génération 3010	21	Grille sup-21-040 (pcs)	à l'unité	A1E210000401TG00	6,0
			Grille sup-21-052 (pcs)	à l'unité	A1E210000521TG00	6,4
			Grille sup-21-060 (pcs)	à l'unité	A1E210000601TG00	6,5
			Grille sup-21-072 (pcs)	à l'unité	A1E210000721TG00	6,8
			Grille sup-21-080 (pcs)	à l'unité	A1E210000801TG00	6,9
			Grille sup-21-092 (pcs)	à l'unité	A1E210000921TG00	7,5
			Grille sup-21-100 (pcs)	à l'unité	A1E210001001TG00	8,2
			Grille sup-21-112 (pcs)	à l'unité	A1E210001121TG00	9,5
			Grille sup-21-120 (pcs)	à l'unité	A1E210001201TG00	10,3
			Grille sup-21-132 (pcs)	à l'unité	A1E210001321TG00	10,4
			Grille sup-21-140 (pcs)	à l'unité	A1E210001401TG00	11,3
			Grille sup-21-160 (pcs)	à l'unité	A1E210001601TG00	12,0
			Grille sup-21-180 (pcs)	à l'unité	A1E210001801TG00	13,1
			Grille sup-21-200 (pcs)	à l'unité	A1E210002001TG00	13,3
			Grille sup-21-220 (pcs)	à l'unité	A1E210002201TG00	13,3
			Grille sup-21-240 (pcs)	à l'unité	A1E210002401TG00	13,3
Grille sup-21-260 (pcs)	à l'unité	A1E210002601TG00	13,3			
Grille sup-21-280 (pcs)	à l'unité	A1E210002801TG00	13,3			
Grille sup-21-300 (pcs)	à l'unité	A1E210003001TG00	13,3			
	Nouvelle Génération 3010	22	Grille sup-22-040 (pcs)	à l'unité	A1E220000401TG00	6,2
			Grille sup-22-052 (pcs)	à l'unité	A1E220000521TG00	6,5
			Grille sup-22-060 (pcs)	à l'unité	A1E220000601TG00	6,8
			Grille sup-22-072 (pcs)	à l'unité	A1E220000721TG00	7,0
			Grille sup-22-080 (pcs)	à l'unité	A1E220000801TG00	7,5
			Grille sup-22-092 (pcs)	à l'unité	A1E220000921TG00	8,3
			Grille sup-22-100 (pcs)	à l'unité	A1E220001001TG00	8,9
			Grille sup-22-112 (pcs)	à l'unité	A1E220001121TG00	10,4
			Grille sup-22-120 (pcs)	à l'unité	A1E220001201TG00	10,9
			Grille sup-22-132 (pcs)	à l'unité	A1E220001321TG00	11,5
			Grille sup-22-140 (pcs)	à l'unité	A1E220001401TG00	12,0
			Grille sup-22-160 (pcs)	à l'unité	A1E220001601TG00	13,1
			Grille sup-22-180 (pcs)	à l'unité	A1E220001801TG00	13,3
			Grille sup-22-200 (pcs)	à l'unité	A1E220002001TG00	13,3
			Grille sup-22-220 (pcs)	à l'unité	A1E220002201TG00	13,3
			Grille sup-22-240 (pcs)	à l'unité	A1E220002401TG00	13,3
Grille sup-22-260 (pcs)	à l'unité	A1E220002601TG00	13,3			
Grille sup-22-280 (pcs)	à l'unité	A1E220002801TG00	13,3			
Grille sup-22-300 (pcs)	à l'unité	A1E220003001TG00	13,3			
	Nouvelle Génération 3010	33	Grille sup-33-040 (pcs)	à l'unité	A1E330000401TG00	9,5
			Grille sup-33-052 (pcs)	à l'unité	A1E330000521TG00	10,3
			Grille sup-33-060 (pcs)	à l'unité	A1E330000601TG00	10,9
			Grille sup-33-072 (pcs)	à l'unité	A1E330000721TG00	11,5
			Grille sup-33-080 (pcs)	à l'unité	A1E330000801TG00	12,7
			Grille sup-33-092 (pcs)	à l'unité	A1E330000921TG00	13,0
			Grille sup-33-100 (pcs)	à l'unité	A1E330001001TG00	13,5
			Grille sup-33-112 (pcs)	à l'unité	A1E330001121TG00	16,5
			Grille sup-33-120 (pcs)	à l'unité	A1E330001201TG00	17,7
			Grille sup-33-132 (pcs)	à l'unité	A1E330001321TG00	18,1
			Grille sup-33-140 (pcs)	à l'unité	A1E330001401TG00	19,5
			Grille sup-33-160 (pcs)	à l'unité	A1E330001601TG00	20,1
			Grille sup-33-180 (pcs)	à l'unité	A1E330001801TG00	20,5
			Grille sup-33-200 (pcs)	à l'unité	A1E330002001TG00	20,5
			Grille sup-33-220 (pcs)	à l'unité	A1E330002201TG00	20,5
			Grille sup-33-240 (pcs)	à l'unité	A1E330002401TG00	20,5
Grille sup-33-260 (pcs)	à l'unité	A1E330002601TG00	20,5			
Grille sup-33-280 (pcs)	à l'unité	A1E330002801TG00	20,5			
Grille sup-33-300 (pcs)	à l'unité	A1E330003001TG00	20,5			

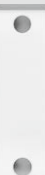

ACCESSOIRES

JOUES LATÉRALES

POUR RADIATEURS PANNEAUX ET PANNEAUX HABILLÉS 3010

	COMPATIBLE AVEC	TYPE	HAUTEUR	DESCRIPTION.	REFCIALE	PRIX H.T.€
	T6, Compact & Intégré	11	300	T6 Joue Lat 11-300	A1E110300001SP00	10,5
			400	T6 Joue Lat 11-400	A1E110400001SP00	11,2
			500	T6 Joue Lat 11-500	A1E110500001SP00	11,3
			600	T6 Joue Lat 11-600	A1E110600001SP00	11,4
			750	T6 Joue Lat 11-750	A1E110750001SP00	12,9
			900	T6 Joue Lat 11-900	A1E110900001SP00	17,2
	T6, Compact & Intégré	21	300	T6 Joue Lat 21-300	A1E210300001SP00	7,1
			400	T6 Joue Lat 21-400	A1E210400001SP00	8,1
			500	T6 Joue Lat 21-500	A1E210500001SP00	8,2
			600	T6 Joue Lat 21-600	A1E210600001SP00	8,5
			750	T6 Joue Lat 21-750	A1E210750001SP00	12,9
			900	T6 Joue Lat 21-900	A1E210900001SP00	13,5
	T6, Compact & Intégré	22	300	T6 Joue Lat 22-300	A1E220300001SP00	7,4
			400	T6 Joue Lat 22-400	A1E220400001SP00	11,5
			500	T6 Joue Lat 22-500	A1E220500001SP00	11,8
			600	T6 Joue Lat 22-600	A1E220600001SP00	8,9
			750	T6 Joue Lat 22-750	A1E220750001SP00	12,9
			900	T6 Joue Lat 22-900	A1E220900001SP00	14,7
	T6, Compact & Intégré	33	300	T6 Joue Lat 33-300 Droite	A1E330300001SP00	11,2
			400	T6 Joue Lat 33-400 Droite	A1E330400001SP00	11,6
			500	T6 Joue Lat 33-500 Droite	A1E330500001SP00	12,0
			600	T6 Joue Lat 33-600 Droite	A1E330600001SP00	13,2
			750	T6 Joue Lat 33-750 Droite	A1E330750001SP00	14,4
			900	T6 Joue Lat 33-900 Droite	A1E330900001SP00	18,9

DÉCO CLIPS

	COMPATIBLE AVEC	DESCRIPTION	COND.	REFCIALE	PRIX H.T.€
	Panneaux 3010	DECOR CLIP SET FINIMETAL T=11	Set	FINPANCLIPBLC 11	10,3
		DECOR CLIP SET FINIMETAL 11 Chromé		FINPANCLIPCHR 11	12,3
		DECOR CLIP SET FINIMETAL T=21		FINPANCLIPBLC 21	11,3
		DECOR CLIP SET FINIMETAL 21 Chromé		FINPANCLIPCHR 21	13,3
		DECOR CLIP SET FINIMETAL T=22		FINPANCLIPBLC 22	12,3
		DECOR CLIP SET FINIMETAL 22 Chromé		FINPANCLIPCHR 22	14,4
		DECOR CLIP SET FINIMETAL T=33		FINPANCLIPBLC 33	13,3
		DECOR CLIP SET FINIMETAL 33 Chromé		FINPANCLIPCHR 33	15,4
	Panneaux Habillés 3010	D.CLIP SET FINIMETAL T=11 PLAN	FDECOCLIPBLC 11	10,3	
		D.CLIP SET FINIMETAL 11 PLAN Chromé	FDECOCLIPCHR 11	12,3	
		D.CLIP SET FINIMETAL T=21 PLAN	FDECOCLIPBLC 21	11,3	
		D.CLIP SET FINIMETAL 21 PLAN Chromé	FDECOCLIPCHR 21	13,3	
		D.CLIP SET FINIMETAL T=22 PLAN	FDECOCLIPBLC 22	12,3	
		D.CLIP SET FINIMETAL 22 PLAN Chromé	FDECOCLIPCHR 22	14,4	
		D.CLIP SET FINIMETAL T=33 PLAN	FDECOCLIPBLC 33	13,3	
		D.CLIP SET FINIMETAL 33 PLAN Chromé	FDECOCLIPCHR 33	15,4	



FEE : pour toute commande inférieure à 750 H.T.€ nets, participation aux frais d'enregistrement et d'expédition de 40 € nets.

Commande chantier : La disponibilité des produits «Stocké» peut varier suivant les quantités commandées, merci de nous contacter.

ACCESSOIRES

AUTRES ACCESSOIRES

PORTE-SERVIETTES

	COMPATIBLE AVEC	DESCRIPTION	CODE	PRIX H.T.€
	Reggane 3000 version verticale	Porte-serviettes pour Larg. 450 mm	590450	30,1
		Porte-serviettes pour Larg. 600 mm	590600	30,6
		Porte-serviettes pour Larg. 750 mm	590750	31,9
	Plan-Vertical	Porte-serviettes pour Larg. 350 mm	597300	185,5
		Porte-serviettes pour Larg. 450 mm	597450	203,6
		Porte-serviettes pour Larg. 600 mm	597600	212,7
		Porte-serviettes pour Larg. 750 mm	597750	221,9

PEINTURE

	COMPATIBLE AVEC	DESCRIPTION	CODE	PRIX H.T.€
	Tous radiateurs	Stick retouche RAL 9016	3131002	23,0
	Tous radiateurs	Aérosol 150 ml RAL 9016	592302	18,2

BROSSE DE NETTOYAGE

	COMPATIBLE AVEC	DESCRIPTION	CODE	PRIX H.T.€
	Tous radiateurs	brosse de nettoyage	592010	20,0

CLIPS DE MAINTIEN DE LA GRILLE SUPÉRIEURE

	COMPATIBLE AVEC	DESCRIPTION	CODE	PRIX H.T.€
	Génération 3010	Clip de blocage sur console radiateurs horizontaux	CLIPBLOC	1,2

FEE : pour toute commande inférieure à 750 H.T.€ nets, participation aux frais d'enregistrement et d'expédition de 40 € nets.

Commande chantier : La disponibilité des produits «Stocké» peut varier suivant les quantités commandées, merci de nous contacter.

PERTE DE CHARGE

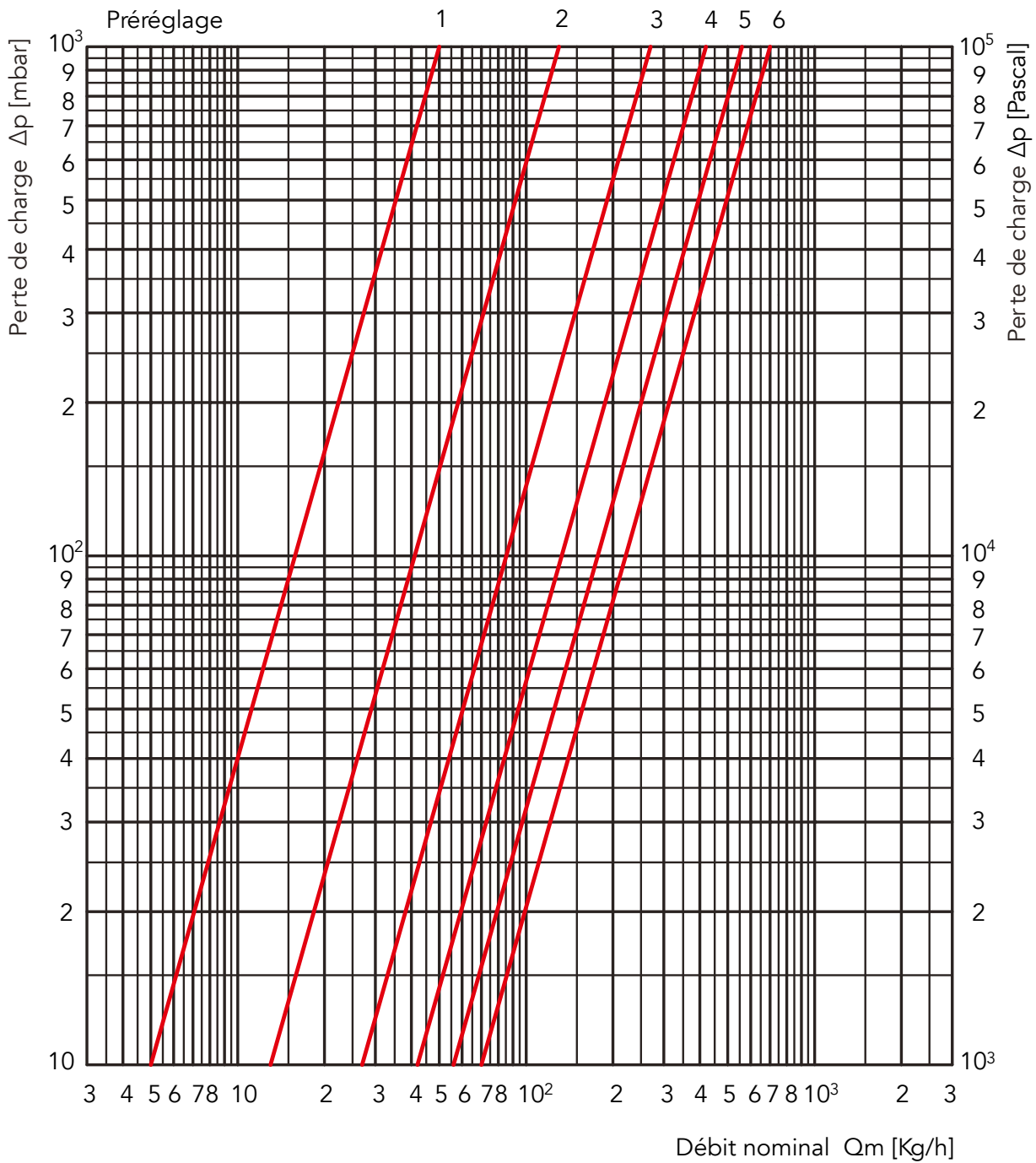

Ecart	2K					
Préréglage	1	2	3	4	5	6
Kv	0,05	0,13	0,27	0,42	0,56	0,70

Afin de définir les valeurs kV en fonction des puissances et pertes de charge désirés, veuillez consulter notre calculateur kV sur notre site web, dans la rubrique : Téléchargements --> Logiciels et outils.

PUISSANCES

CONDITIONS DE VALIDITÉ DES PUISSANCES THERMIQUES CONFORMES À LA NORME NF

- Les puissances thermiques des radiateurs figurant dans ce catalogue sont celles mesurées en laboratoire conformément aux prescriptions de la norme NF EN 442 (parties 1 et 2), dont les conditions d'essai nominales sont :
Température d'entrée : 75 °C - Température de sortie : 65 °C - Température ambiante 20 °C, soit un ΔT de 50 °C.
- Les puissances indiquées sont à utiliser telles quelles sans majoration. Elles sont valables pour les radiateurs conformes aux appareils présentés lors des essais préalables à l'attribution de la marque NF et installés selon les règles de l'art :

Alimentés, selon les configurations possibles.

Pour les radiateurs panneaux alimentés en 2 points : alimentés en 2 points, soit en diagonale, soit du même côté, entrée en partie haute et sortie en partie basse.

Pour le REGGANE 3000 Vertical, le PLAN Vertical et le REGGANE DECO

Vertical avec : soit l'aller et le retour en partie basse, soit en retournant le radiateur, l'aller et le retour en partie haute.

Nus, sans autres accessoires que ceux montés lors des essais, c'est-à-dire sans tablettes, grille ou habillage pouvant perturber la libre circulation de l'air. Excepté les habillages prévus par FINIMETAL.

Dans le cas d'accessoires autres ou montages particuliers (raccordements spéciaux, utilisation de robinetterie monotube, montage en niche, etc...), les puissances thermiques ne sont plus garanties.

Posés selon nos instructions.

- Dans le cas d'utilisation de basses températures ou de petits débits entraînant de fortes chutes de température à l'intérieur du radiateur, il est nécessaire de calculer le Δt par la méthode logarithmique.

CALCUL DE LA PUISSANCE THERMIQUE POUR UN ΔT QUELCONQUE

Prendre dans les tableaux les caractéristiques données pour un élément :

P50 : puissance thermique pour Δt = 50 °C
n : pente de la droite d'émission

La puissance P, pour une valeur Δt quelconque se calcule par $P_{\Delta t} = P_{50} \left(\frac{\Delta t}{50} \right)^n$

La valeur du Δt est calculée par l'une ou l'autre des formules définies ci-dessous.

BASSES TEMPÉRATURES ET FORTES CHUTES

Il est rappelé que le Δt arithmétique est la différence entre la température moyenne du radiateur (Tm) et la température du local (ti), soit $\Delta t = \frac{T_e + T_s}{2} - t_i$

Exemple : eau à 80/60 °C et ti = 19 °C : $T_m = \frac{80 + 60}{2}$ et $\Delta t = 70 - 19 = 51$ °C

Limites d'utilisation du Δt arithmétique.

Chaque fois que le rapport $\frac{T_s - t_i}{T_e - t_i}$ est inférieur à 0,7, il faut utiliser, pour la détermination de la puissance thermique d'un corps de chauffe, l'écart logarithmique de température et Δt_{ln} obtenu par la formule :

$$\Delta t_{ln} = \frac{T_e - T_s}{\ln \frac{T_e - t_i}{T_s - t_i}}$$

Exemple : eau à 55/35 °C et ti = 20 °C :

$$\frac{T_s - t_i}{T_e - t_i} = \frac{35 - 20}{55 - 20} = 0,428 \text{ donc inférieur à } 0,7 \text{ et } \Delta t_{ln} = \frac{55 - 35}{\ln \frac{55 - 20}{35 - 20}} = 23,6$$

(ln = log népérien)

INSTRUCTIONS DE MONTAGE

Pour le montage avec l'emballage et les essais, la température d'entrée ne doit pas dépasser 40 °C.

Montage sous allège et dans les niches murales

On ne peut garantir une puissance de chauffe à 100 % que si la circulation de l'air n'est pas restreinte, c'est-à-dire si la distance au-dessus et en-dessous du radiateur est suffisante. La distance au-dessus du radiateur est calculée dans la pratique selon la formule « profondeur du radiateur +10 % ».

$$D_{sup} = T \times 1,1$$

Si, pour des raisons techniques, cette indication ne pouvait être respectée, la puissance de chauffe du radiateur en serait amoindrie.

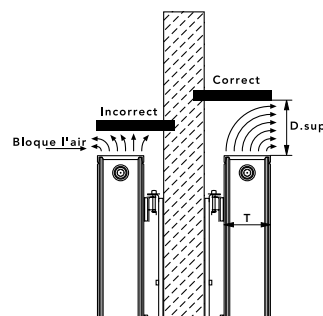



SÉLECTION DE COULEURS FINIMÉTAL 2020

Personnalisez vos radiateurs Finimétal suivant notre nouvelle sélection de 63 couleurs 2019.

· Couleur standard = **Blanc trafic (RAL 9016)***
Autres couleurs, supplément : **€ 80,00**

· Accessoires en couleur : + 25%

SANITAIRE

JASMINE
S0075

BAHAMA BEIGE
S0087

NATURA
S0094

MANHATTEN
S0088

PERGAMON
S0091

MÉTAL & TEXTURÉ

WHITE TEXTURED
S0142

METAL GREY
S0102

ANODIC BRONZE
S0146

CREME WHITE
S0145

METAL BLACK
S0104

ANODIC BROWN
S0147

BLACK TEXTURED
S0141

ANODIC BLACK
S0148

LIGHT GREY
S0143

ANODIC NATURA
S0149

BROWN GREY
S0144

METAL ALU
S0201

NUANCIER

RAL FINIMETAL

RAL CLASSIC

TRAFFIC WHITE R9016	AZURE BLUE R5009	PASTEL ORANGE R2003	ANTIQUÉ PINK R3014	DUSTY GREY R7037
PURE WHITE R9010	SKY BLUE R5015	PURE ORANGE R2004	PASTEL GREEN R6019	STONE GREY R7030
CREAM R9001	TRAFFIC BLUE R5017	FLAME RED R3000	MINT TURQUOISE R6033	BROWN GREY R7013
TRAFFIC YELLOW R1023	NIGHT BLUE R5022	WINE RED R3005	BLUE GREEN R6004	SLATE GREY R7015
LEMON YELLOW R1012	ULTRAMARINE BLUE R5002	RED VIOLET R4002	CHOCOLATE BROWN R8017	ANTHRACITE GREY R7016
GOLDEN YELLOW R1004	GREEN BLUE R5001	PURPLE VIOLET R4007	GREY BROWN R8019	GRAPHITE GREY R7024
CURRY YELLOW R1027	JET BLACK R9005	SIGNAL VIOLET R4008	LIGHT GREY R7035	WHITE ALUMINIUM R9006
PASTEL TURQUOISE R6034	BLACK GREY R7021	PASTEL VIOLET R4009	WINDOW GREY R7040	GREY ALUMINIUM R9007
PIGEON BLUE R5014	DAHLIA YELLOW R1033	LIGHT PINK R3015	SILVER GREY R7001	

Les couleurs reproduites dans ce catalogue sont non-contractuelles. Contactez l'un de nos partenaires distributeurs afin de valider le rendu réel de la teinte.

CODE DE COMMANDE

Pour un Reggane 3010 Compact 21K3000400 en RAL9007, retirez le dernier 0 du code de commande de votre radiateur et ajoutez R9007 -
Code = 21K300040R9007.

Distributeur suisse :



SCDI
Route d'Ursy 7
1678 Sviriez
026 656 90 30
www.scdi.ch

Rue de Rossetan 3
1920 Martigny
027 565 90 31
info@scdi.ch



Conforme aux normes
et exigences suisses
www.scdi.ch