

Conforme aux normes  
et exigences suisses  
[www.scdi.ch](http://www.scdi.ch)

# NOTICE OEM

RÉSERVÉE AUX CLIENTS INDUSTRIELS

BOÎTIER DE RÉGULATION ÉLECTRONIQUE POUR SÈCHE-SERVIETTES  
À COMMANDES DIGITALES PROGRAMMABLE

BXGTHAR2A  
BXGTHAR2GA  
BXGTHART1A  
BXGTHART1GA  
BXGTHART2PA  
BXGTHART2PGA

# SOMMAIRE



**Important :** Cette notice simplifiée est destinée **uniquement à nos clients industriels intégrateur de nos composants OEM**, elle a pour objectif de décrire les fonctionnalités du produit et les principales caractéristiques techniques.

**Elle ne peut en aucun cas servir de notice d'utilisation et d'installation, il s'agit d'un document interne non diffusable dans l'état.** Il appartient aux clients industriels concepteurs des produits finis et intégrateurs de nos solutions de réaliser la notice d'utilisation et d'installation destiné à leurs clients.

Nous conseillons dans tous les cas de faire valider la notice d'utilisation et d'installation finale par un laboratoire agréé pour valider la conformité aux normes en vigueur.

<b>Présentation</b> .....	<b>3</b>
<i>Les avantages</i> .....	3
<b>Fonctionnement</b> .....	<b>4</b>
<i>Synoptique</i> .....	4
<i>Fonctions mise en marche/Veille du chauffage</i> .....	4
<i>Sélection d'un mode de fonctionnement</i> .....	4
<i>Boost</i> .....	5
<i>Jauge de consommation, économie d'énergie</i> .....	5
<i>Réglage de la température Confort</i> .....	6
<i>Indication de consommation cumulée en kWh, économie d'énergie</i> .....	6
<i>Sécurité enfants, verrouillage/déverrouillage du clavier</i> .....	6
<i>Programmation hebdomadaire et journalière, économie d'énergie</i> .....	6
<i>Détection d'ouverture de fenêtre, économie d'énergie</i> .....	8
<i>Informations sur la commande à distance par fil pilote</i> .....	9
<i>Informations sur les priorités entre les différents modes</i> .....	10
<i>En option : Gestion à distance par télécommande infrarouge</i> .....	10
<b>Réglages Utilisateur</b> .....	<b>11</b>
<i>Accès</i> .....	11
<i>Réglage du rétro-éclairage</i> .....	11
<i>Réglage du niveau d'abaissement Éco</i> .....	11
<i>Réglage de la température de consigne Hors-Gel</i> .....	11
<i>Limitation de la température de consigne confort</i> .....	12
<i>Réglage de la durée maximale du Boost autorisé</i> .....	12
<i>Réglage de la température maximum ambiante pour l'arrêt automatique du Boost</i> .....	12
<i>Choix de l'unité de température</i> .....	12
<i>Retour aux réglages usine</i> .....	13
<b>Réglages Installateur</b> .....	<b>13</b>
<i>Accès</i> .....	13
<i>Détection d'ouverture de fenêtre, activation/désactivation du mode automatique</i> .....	14
<i>Code PIN de verrouillage</i> .....	14
<i>Retour aux réglages usine</i> .....	15
<b>Réglages Expert</b> .....	<b>16</b>
<i>Accès</i> .....	16
<i>Étalonnage de la sonde de température ambiante</i> .....	16
<i>Choix de la puissance</i> .....	17
<i>Retour aux réglages usine</i> .....	17
<b>Montage et Raccordement</b> .....	<b>18</b>
<i>Montage du boîtier de régulation</i> .....	18
<b>Caractéristiques techniques</b> .....	<b>19</b>
<b>Code produit</b> .....	<b>19</b>

# PRÉSENTATION

Gamme de boîtiers de régulation électroniques PID pour radiateurs sèche-serviettes, à commandes digitales programmable, proposée en version avec fil pilote, boîtier blanc ou gris.

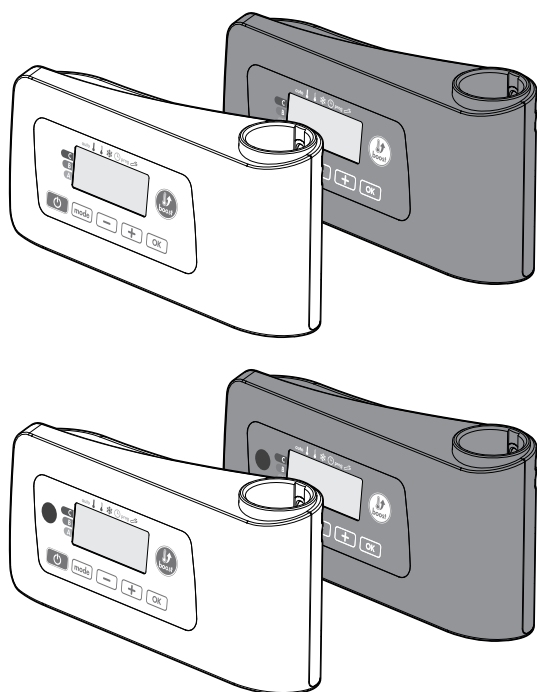

## LES AVANTAGES

- Régulation électronique PID de grande précision.
- Sécurité anti-surchauffe de la température ambiante en Mode Boost.
- Dispositif de commande au 0 de tension pour réduction des perturbations électromagnétiques **compatible NF Performance\*\***.
- Visualisation de la consigne de régulation dans tous les modes.
- Aide aux malvoyants : L'appareil est doté de bips sonores indiquant le passage de la fonction Veille du chauffage à un mode de fonctionnement actif.
- Ergonomie de réglage : L'interface est inclinée et l'écran possède un rétro-éclairage blanc (selon version) pour faciliter l'accès aux réglages et leur visualisation. Le réglage est simple, direct et intuitif.
- Le Boost : D'une durée réglable jusqu'à 90 minutes, il accélère la mise en chauffe de la salle de bains et permet, également le séchage rapide du linge ou des serviettes humides.
- Pilotable à distance par télécommande infrarouge (en option) : livrée avec un socle mural, elle permet de piloter et régler à distance le sèche-serviettes.
- Système d'évacuation d'eau intégré : en conditions normales d'utilisation, il diminue les risques d'avoir une accumulation d'eau à l'intérieur du boîtier (sécurité utilisateur accrue).
- Jauge de consommation d'énergie: Indication automatique du niveau de consommation d'énergie en fonction de la consigne de température.

- Indication de consommation d'énergie : Affichage de la quantité d'énergie consommée estimée en kWh depuis 24h ou depuis la dernière remise à 0 du compteur d'énergie.
- Détection d'ouverture de fenêtre : Passage automatique en mode Hors-gel lorsqu'une chute significative de température est détectée.
- Programmation hebdomadaire et journalière: Il est possible d'implémenter pour chaque jour de la semaine, l'un des 5 programmes disponibles.
- Sécurité enfants : Verrouillage clavier, rendant impossible toute modification involontaire.
- Sécurités spéciales logements locatifs sociaux ou privés:
  - Limites de la plage de réglage de la température de consigne Confort.
  - Verrouillage par code PIN des réglages réservés aux professionnels.
- Sécurité anti-surchauffe de la température ambiante en mode Boost et protection interne contre tout échauffement anormal.
- Mémoire active : Sauvegarde permanente des réglages et de la programmation, sauvegarde de 3h de la date et heure courantes.
- Double positionnement du câble en sortie : Vertical pendant le transport, horizontal une fois posé.
- Joint torique spécial fourni par sachet de 50 dans chaque carton.
- Sonde de température incorporée, non accessible par l'extérieur : Produit plus robuste à l'installation.
- Épaisseur 38,8 mm, facilite l'emballage des sèche-serviettes échelle droite.

# FONCTIONNEMENT

## SYNOPTIQUE

### • Synoptique des touches

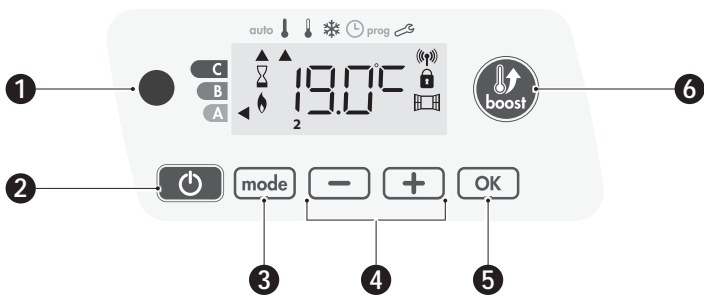

- 1 Récepteur Infrarouge
- 2 Fonctions mise en marche/Veille du chauffage
- 3 Sélection des modes
- 4 Touches -/+
- 5 Réglages températures, heures, jours et programmes
- 6 Touche de validation OK
- 7 Touche Boost

### • Synoptique des indicateurs

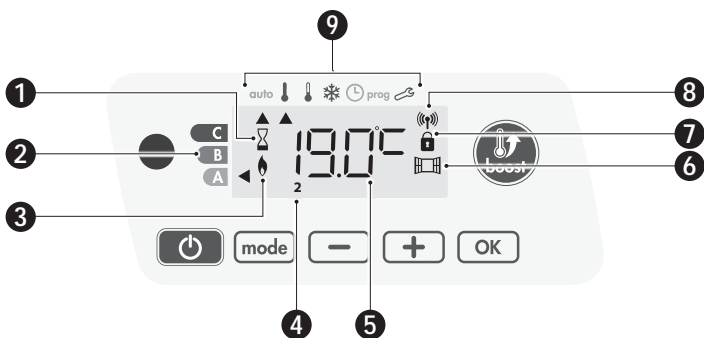

- 1 Boost activé
- 2 Jauge de consommation d'énergie
- 3 Témoin de chauffe
- 4 Jours de la semaine (1 = Lundi ... 7 = Dimanche)
- 5 Affichage de la température souhaitée
- 6 Ouverture de fenêtre détectée
- 7 Clavier verrouillé
- 8 Témoin d'émission radio
- 9 Modes de fonctionnement :
  - auto Mode Auto
  - ! Mode Confort
  - ! Mode Éco
  - \* Mode Hors-gel
  - 🕒 Mode mise à l'heure et réglage du jour
  - prog Mode Programmation
  - 🔗 Réglages

**Important :** En mode Auto, Confort, Éco et Veille du chauffage, au bout de 20 secondes et sans action sur les touches, le rétro-éclairage s'éteint automatiquement. Il sera nécessaire de le réactiver par un appui sur l'une des touches du clavier avant de procéder à un réglage.



### Remarque

Avant tout réglage, assurez-vous que le clavier soit bien déverrouillé (voir page 6).

## FONCTIONS MISE EN MARCHÉ VEILLE DU CHAUFFAGE

### 🔌 Fonction Mise en marche

Appuyez sur la touche pour mettre l'appareil en fonctionnement, en mode Auto.

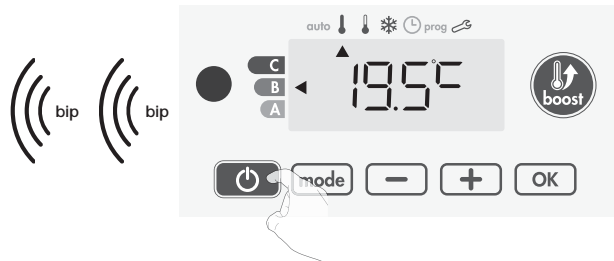

#### Aide aux malvoyants : indications sonores

L'appareil émet 2 bips successifs courts pour signaler qu'il est en mode Automatique.

### 🔌 Fonction mise en Veille du chauffage

Cette fonction permet d'arrêter le chauffage, en été par exemple.

Appuyez sur la touche pour mettre l'appareil en veille du chauffage.

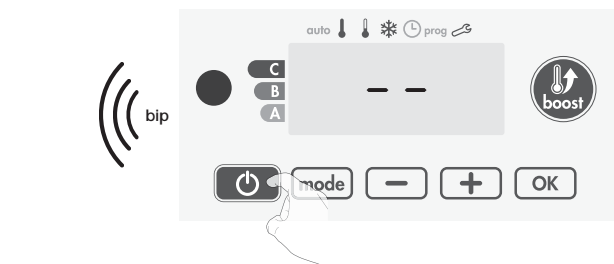

#### Aide aux malvoyants : Indications sonores

L'appareil émet 1 bip court pour signaler qu'il se met en Veille du chauffage.

## SÉLECTION D'UN MODE DE FONCTIONNEMENT

La touche vous permet de sélectionner un mode de fonctionnement adapté à vos besoins en fonction des saisons et des périodes d'occupation. Par appuis successifs sur la touche choisissez le mode souhaité.

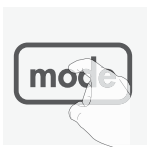

### Schéma d'enchaînement des modes :

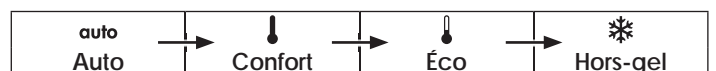

Description du mode	Affichage
<ul style="list-style-type: none"> <li>• auto Mode Auto</li> </ul> En mode Automatique, l'appareil assurera automatiquement le passage en mode Confort ou Éco selon la programmation établie.	

### 3 cas en fonction de votre installation :

#### 1 Programmation intégrée

Vous souhaitez programmer votre appareil afin qu'il exécute les consignes Confort et Éco en fonction des plages horaires établies (voir chapitre Programmation hebdomadaire et journalière intégrée page 6).

## Description du mode

## Affichage

### 2] Programmation par fil pilote

Vous ne souhaitez pas utiliser la programmation intégrée, l'appareil est configuré en Confort permanent sur les 7 jours de la semaine, vous n'avez rien à modifier. Le fil pilote sera pris en compte **en mode Auto uniquement** et votre appareil fonctionnera automatiquement selon les programmes établis par le programmeur ou le gestionnaire d'énergie (voir chapitre Informations sur la commande à distance par fil pilote page 9).

### 3] Sans programmation

En l'absence de programmation intégrée ou de commande par fil pilote, votre appareil est programmé en usine pour fonctionner en Confort permanent, les 7 jours de la semaine.

#### • Mode Confort

Mode Confort permanent, l'appareil fonctionne 24h/24h à la température réglée (par exemple 19°C). Le niveau de température Confort est réglable par l'utilisateur (voir chapitre réglage de la température Confort page 6).



#### • Mode Éco

Mode Économique, correspond à la température Confort moins 3,5°C. Ceci permet de faire un abaissement sans dérégler la température Confort. Activez ce mode pour des absences de courte durée (entre 2h et 24h) et pendant la nuit.



#### • Mode Hors-gel

Mode protection Hors-gel, permet de sécuriser les installations d'un logement contre le gel en maintenant une température permanente de 7°C. Activez ce mode pour des absences prolongées (plus de cinq jours).



Réglages usine Voir page 13.

## BOOST



**Important : le mode Boost peut être activé à tout moment, quel que soit le mode de fonctionnement en cours (Auto, Confort, Éco ou Hors-gel).**

Pour activer le mode Boost, appuyez sur la touche , la consigne de température est montée au maximum pendant le temps demandé. 60 minutes clignotent par défaut.

#### - Premier appui = Boost.

Lors de la 1<sup>ère</sup> minute : Le témoin de chauffe et le voyant Boost s'affichent, le décompte de la durée clignote.



Durant la 1<sup>ère</sup> minute, vous avez la possibilité de modifier la durée du Boost de 0 à la durée maximale autorisée du Boost telle que définie lors des réglages Utilisateur (voir page 12 pour plus de détails) par intervalle de 5 minutes (ou plus rapidement par appui supérieur à 2 secondes) par appui sur  et . Cette modification sera sauvegardée et effective pour les prochains Boost.

Après 1 minute, le décompte du Boost commence et le temps s'écoule, minute par minute.

**Remarque :** Au-delà d'une minute, vous pouvez modifier provisoirement la durée : elle ne sera valable que pour ce Boost actif et donc non récurrente.

#### Le Boost peut s'arrêter pour 2 raisons différentes :

- Un ordre "arrêt du chauffage" a été émis par votre gestionnaire d'énergie par le biais du fil pilote :

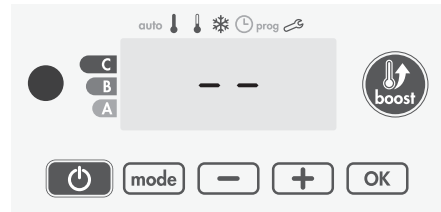

L'appareil s'arrête, -- s'affiche. L'indicateur de mode se positionne sous **auto**. Lorsque l'ordre Confort sera émis, l'appareil sera réactivé jusqu'à la fin du décompte.

- Si la température ambiante atteint la température maximum du Boost pendant le décompte :

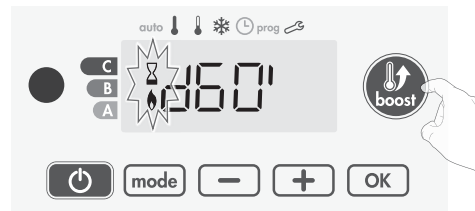

L'appareil ne chauffe plus la pièce mais le mode Boost est toujours actif : le décompte est toujours affiché, le symbole boost et le témoin de chauffe clignotent. Lorsque la température descendra au dessous de la température maximum autorisée, le Boost sera réactivé jusqu'à la fin du décompte.

#### - Second appui = annulation du Boost.

L'indicateur de mode se repositionne sous le mode précédemment actif et la température de consigne s'affiche.



## JAUGE DE CONSOMMATION, ÉCONOMIE D'ÉNERGIE

L'Agence de l'Environnement et de la Maîtrise de l'Énergie (ADEME) recommande un réglage de la température de consigne en mode Confort, inférieur ou égal à 19°C.

Dans l'afficheur, un sélecteur indique le niveau de consommation d'énergie en se positionnant automatiquement en face d'une couleur : rouge, orange ou vert.

Ainsi, en fonction de la température de consigne réglée, vous pouvez désormais situer votre niveau de consommation d'énergie par rapport aux recommandations de l'ADEME. Plus la température de consigne augmente, plus la consommation sera élevée.

La jauge apparaît dans les modes Auto, Confort, Éco et Hors-gel, quel que soit le niveau de température.

<p><b>C - Couleur rouge</b> Niveau de température élevé : il est conseillé de réduire la température de consigne de manière significative.</p>	<p><b>Consigne &gt; 22°C</b> Lorsque la température de consigne est supérieure à 22°C</p>	
<p><b>B - Couleur orange</b> Niveau de température moyen : il est conseillé de réduire légèrement la température de consigne.</p>	<p><b>19°C &lt; Consigne ≤ 22°C</b> Lorsque la température de consigne est supérieure à 19°C et inférieure ou égale à 22°C</p>	

<p><b>A - Couleur verte</b> Niveau de température idéal.</p>	<p><b>Consigne ≤ 19°C</b> Lorsque la température de consigne est inférieure ou égale à 19°C</p>	
--	---	---

## RÉGLAGE DE LA TEMPÉRATURE CONFORT

Le réglage de la température Confort est accessible uniquement depuis les modes Auto et Confort. Elle est pré-réglée à 19°C.

A l'aide de  et  vous pouvez régler la température de 7°C à 30°C par intervalle de 0,5°C.

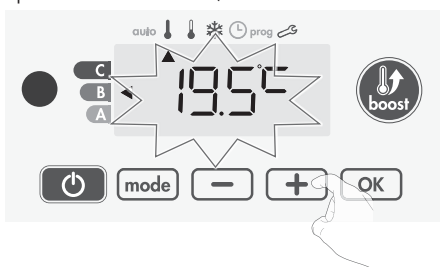

**Note:** il est possible de limiter cette plage de réglage de la température, voir page 12, sous-chapitre Limitation de la température Confort.

## INDICATION DE CONSOMMATION CUMULÉE EN KWH, ÉCONOMIE D'ÉNERGIE

Il vous est possible de voir l'estimation de l'énergie en kWh consommée par l'appareil depuis la dernière remise à zéro du compteur d'énergie.

### • Visualisation de la consommation d'énergie estimée

Pour voir cette estimation, à partir du mode Auto, Confort, Éco ou Hors-gel, appuyez sur .



Pour sortir du mode de visualisation de la consommation : appuyez sur une touche, l'appareil retourne automatiquement au mode précédemment actif.

### • Remise à zéro du compteur d'énergie

Pour remettre le compteur à zéro, à partir du mode Auto, Confort, Eco ou Hors-gel, procédez comme suit.



1- Appuyez sur .

2- Effectuez un appui simultané sur  et  supérieur à 5 secondes.

Pour sortir du mode de remise à zéro du compteur d'énergie : appuyez sur une des touches, l'appareil retourne automatiquement au mode précédemment actif.



## SÉCURITÉ ENFANTS, VERROUILLAGE/ DÉVERROUILLAGE DU CLAVIER

### • Verrouillage du clavier

Pour verrouiller le clavier, vous devez maintenir les touches  et  appuyées simultanément pendant 5 secondes. Le symbole cadenas  apparaît sur l'écran, le clavier est bien verrouillé.



### • Déverrouillage du clavier

Pour déverrouiller le clavier, vous devez maintenir les touches  et  appuyées simultanément, une nouvelle fois pendant 5 secondes. Le symbole cadenas  disparaît de l'écran, le clavier est bien déverrouillé.



Lorsque le clavier est verrouillé seule la touche  reste active.

Si l'appareil est mis en Veille du chauffage alors que le clavier est verrouillé, il sera nécessaire de le déverrouiller à la prochaine mise en route pour pouvoir accéder aux réglages.

## PROGRAMMATION HEBDOMADAIRE ET JOURNALIÈRE, ÉCONOMIE D'ÉNERGIE

Dans ce mode, il vous est offert la possibilité de programmer votre appareil en affectant 1 des 5 programmes proposés à chaque jour de la semaine.

### • Accès à la programmation

À partir du mode Auto, Confort, Éco ou Hors-gel, appuyez sur  pendant 5 secondes pour entrer dans le mode programmation.

Schéma d'enchaînement des réglages :



### • Mise à l'heure et réglage du jour

Dans ce mode, vous pouvez régler l'heure et le jour afin de programmer votre appareil selon votre convenance.

1- À partir du mode Auto, Confort, Éco ou Hors-gel, appuyez sur  pendant 5 secondes.

Le curseur se positionne sur le mode Mise à l'heure et réglage du jour.



5 sec.

2- Réglez avec  ou . Les deux chiffres de l'heure clignotent.

Pour faire défiler rapidement les heures, maintenez appuyé  ou .

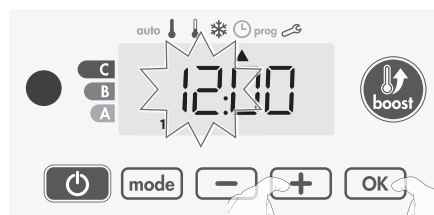

Validez en appuyant sur .



1

2

3- Les deux chiffres des minutes clignotent.

Réglez les minutes avec  ou .

Validez en appuyant sur .

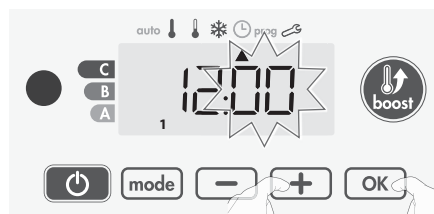

1

2

- 4- Le chiffre 1 représente le Lundi.  
Réglez le jour avec **-** ou **+**.  
Validez en appuyant sur **OK**.

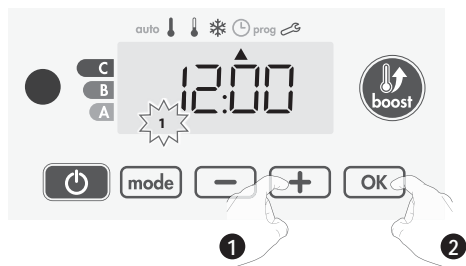

- 5- Pour modifier et/ou affecter des programmes appuyez sur **mode**. Pour sortir du mode Mise à l'heure et réglage du jour, appuyez 3 fois sur **mode**.

### • Choix des programmes

Schéma d'enchaînement des programmes :

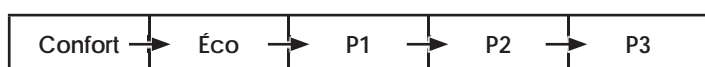

Le produit est livré par défaut en Confort permanent pour tous les jours de la semaine.

### • Présentation des programmes

- **Confort** : votre appareil fonctionne en Confort permanent pour les 24h de la journée sélectionnée.  
**Note** : Vous pouvez régler la température de consigne Confort (voir réglage de la température Confort page 6).
- **Éco** : votre appareil fonctionne en Éco permanent pour les 24h de la journée sélectionnée.  
**Note** : Vous pouvez régler le niveau d'abaissement Éco (voir Réglage du niveau d'abaissement Éco page 11).
- **P1** : votre appareil fonctionne en mode Confort de 6h à 22h (Éco de 22h à 6h).
- **P2** : votre appareil fonctionne en mode Confort de 6h à 9h et de 16h à 22h (Éco de 9h à 16h et de 22h à 6h).
- **P3** : votre appareil fonctionne en mode Confort de 6h à 8h, de 12h à 14h et de 18h à 23h (Éco de 23h à 6h, de 8h à 12h et de 14h à 18h).

### • Modifications éventuelles des programmes

Si les horaires par défaut de P1, P2 et P3 ne vous conviennent pas, vous avez la possibilité de les modifier.

#### Modification de P1, P2 ou P3.

**Si vous modifiez les horaires de P1, P2 et P3, les horaires sont modifiés pour tous les jours de la semaine où P1, P2 et P3 sont affectés.**

- 1- Si vous venez de régler l'heure et le jour, passez directement à l'étape 2.

Si vous êtes en mode Auto, Confort, Éco ou Hors-gel, appuyez sur **mode** pendant 5 secondes.

Une fois le curseur positionné sous le symbole mise à l'heure **⌚**, effectuez un nouvel appui court sur **mode**.

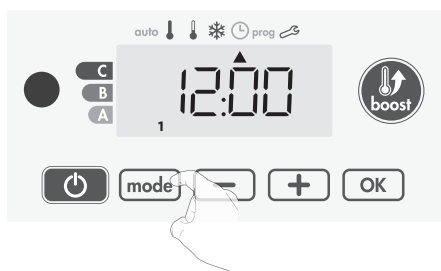

- 2- Appuyez sur **-** ou **+**. Le curseur se positionne sous **prog**.

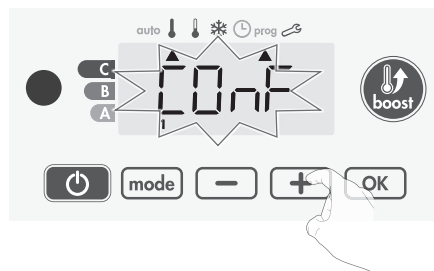

- 3- Avec **-** ou **+**, choisissez P1.  
P1 clignote. Pour modifier, maintenez la touche **OK** appuyée pendant 5 secondes.

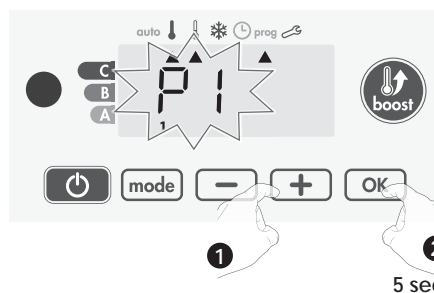

- 4- L'heure de départ de P1 (par défaut 6h) clignote.  
Avec **-** ou **+**, vous pouvez modifier cet horaire par intervalle de 30 minutes.

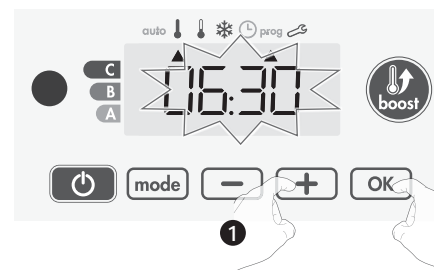

Validez en appuyant sur **OK**.

- 5- L'heure de fin de P1 (par défaut 22h) clignote. Avec **-** ou **+**, vous pouvez modifier cet horaire par intervalle de 30 minutes.

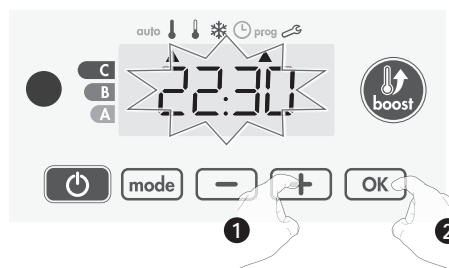

Validez en appuyant sur **OK**.

- 6- Appuyez successivement sur **mode** pour sortir du mode Programmation et retourner au mode Auto.

**Remarque** : sans action sur les touches, le retour sur le mode Auto se fait automatiquement au bout de quelques minutes.

## ● Choix et affectation des programmes

1- Si vous venez de régler l'heure et le jour, le curseur se positionne automatiquement sous **PROG.**

Si vous êtes en mode Auto, Confort, Éco ou Hors-gel, appuyez 5 secondes sur **[mode]**. Une fois le curseur positionné sous le symbole mise à l'heure ⌚, effectuez un nouvel appui court sur **[mode]**.

Informations préalables :  
Zone afficheur



Correspondance des jours/  
chiffres

Lundi	1
Mardi	2
Mercredi	3
Jeudi	4
Vendredi	5
Samedi	6
Dimanche	7

Les jours de la semaine défilent avec le programme qui leur est affecté par défaut c'est à dire en Confort "CONF" tous les jours.

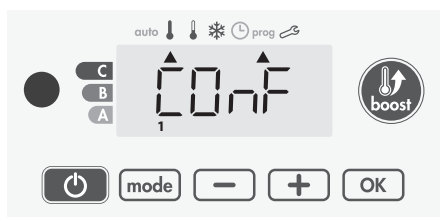

2- Appuyez sur **[-]** ou **[+]**.

Le programme affecté pour le jour 1 (1=lundi ... 7=dimanche) clignote.



3- Choisissez le programme que vous désirez pour ce jour avec **[-]** ou **[+]**.

Validez en appuyant sur **[OK]**.

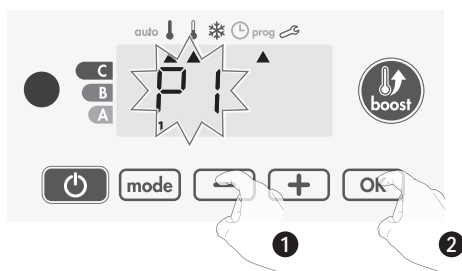

4- Le programme affecté pour le 2ème jour (c'est à dire le mardi) clignote.

Renouvelez l'opération décrite précédemment (paragraphe 3) pour chaque jour de la semaine.

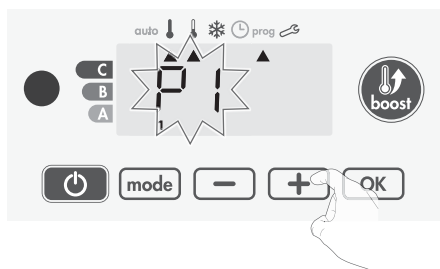

5- Une fois la programmation des jours effectuée, validez en appuyant sur **[OK]**. Les jours de la semaine défilent successivement avec les programmes que vous leur avez affectés (P1, P2, P3, CONF ou ECO).

Pour sortir du mode Programmation et revenir au mode Auto, appuyez 2 fois sur **[mode]**.

## ● Vérification des programmes affectés

- A partir du mode Auto, Confort, Éco ou Hors-gel, appuyez sur **[mode]** pendant 5 secondes. Appuyez une 2ème fois sur **[mode]**, le programme de chaque jour de la semaine défile devant vous.

- Pour sortir de la visualisation des programmes, appuyez 2 fois sur **[mode]**.

## ● Dérogation manuelle et temporaire à un programme en cours

Cette fonction permet de modifier la température de consigne temporairement jusqu'au prochain changement programmé de température ou au passage à 00h00 de l'horloge.

Exemple :

1- L'appareil est en mode Auto, le programme en cours est Éco 15,5°C.

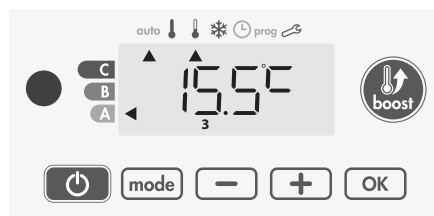

2- En appuyant sur **[-]** ou **[+]**, vous pouvez modifier temporairement la consigne de température à 18°C par exemple.

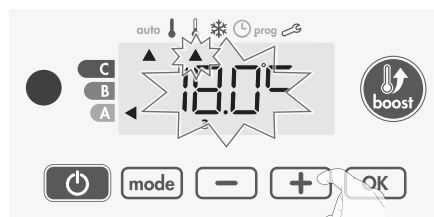

**Note :** Le curseur du mode de fonctionnement en cours, dans notre exemple Éco, clignote pendant toute la durée de la dérogation temporaire.

3- Cette modification s'annulera automatiquement au prochain changement de programme ou au passage à 00h00 de l'horloge.

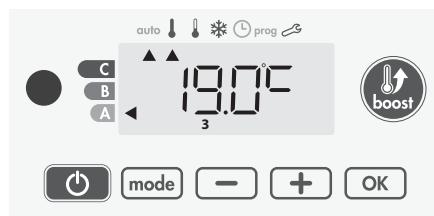

## DÉTECTION D'OUVERTURE DE FENÊTRE, ÉCONOMIE D'ÉNERGIE

### ● Informations importantes concernant la détection d'ouverture de fenêtre :

**Important :** La détection d'ouverture de fenêtre est sensible aux variations de température. L'appareil réagit donc aux ouvertures de fenêtre en fonction de différents paramètres : température de consigne réglée, chute et remontée de température dans la pièce, température extérieure, position de l'appareil dans la pièce...

Dans le cas d'installation d'un appareil à proximité d'une porte d'entrée, la détection d'ouverture de fenêtre pourrait être per-

turbée par les courants d'air occasionnés par les ouvertures de cette porte. Si cela pose problème, nous vous conseillons de désactiver le mode automatique de détection d'ouverture de fenêtre (voir page 14). Vous pouvez, en revanche, utiliser l'activation manuelle (voir ci-dessous).

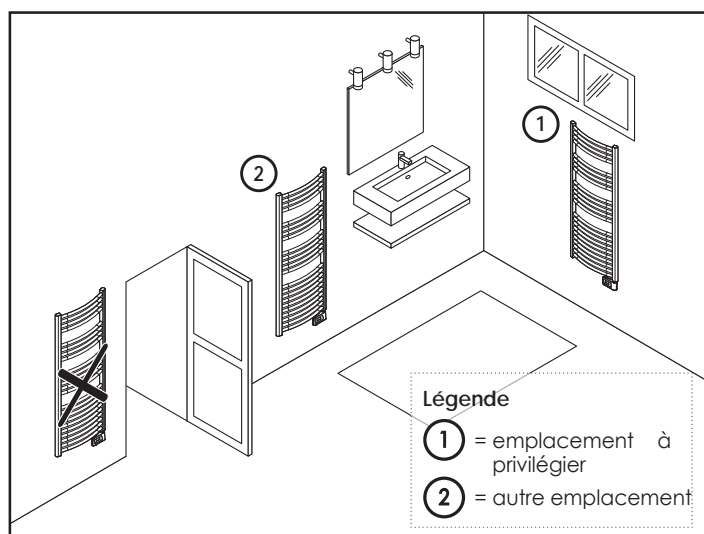

### ● Présentation

Cycle d'abaissement de température par mise en Hors-gel pendant l'aération d'une pièce par ouverture de fenêtre. La détection d'ouverture de fenêtre est possible à partir des modes Auto, Confort et Éco. Deux modes d'activation sont possibles :

- **Activation automatique**, le cycle d'abaissement de température est déclenché lorsque l'appareil détecte une variation de température.
- **Activation manuelle**, le cycle d'abaissement de température est déclenché par appui sur une touche.

### ● Activation automatique (activée par défaut)

Pour désactiver ce mode, voir page 14.

L'appareil détecte une chute de température. L'ouverture d'une fenêtre, d'une porte donnant sur l'extérieur, peut occasionner cette chute de température.

**Note :** La différence entre la température de l'air provenant de l'extérieur et celle de l'intérieur doit occasionner une chute de température significative pour être perceptible par l'appareil. Cette détection de chute de température enclenche le passage en mode Hors-gel.

### ● Activation manuelle

Par un appui supérieur à 5 secondes sur , l'appareil passe en mode Hors-gel.

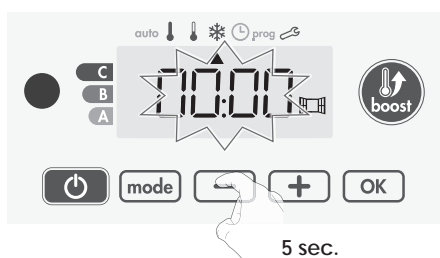

### ● Compteur de la durée de mise en Hors-gel

Lorsque l'appareil procède à un cycle d'abaissement de température par ouverture de fenêtre, un compteur de la durée de mise en Hors-gel apparaît sur l'écran pour visualiser la durée du cycle. Le compteur se remet automatiquement à zéro à la prochaine mise en Hors-gel par ouverture de fenêtre (activation automatique ou manuelle).

### ● Arrêt du cycle de mise en Hors-gel

Un appui sur une des touches du clavier interrompt le cycle de mise en Hors-gel.

**Note :** si une remontée en température suffisante est perçue, l'appareil peut retourner dans le mode d'origine (mode actif avant la détection d'ouverture de la fenêtre).

## INFORMATIONS SUR LA COMMANDE À DISTANCE PAR FIL PILOTE

### ● Présentation

Votre appareil de chauffage peut être raccordé par le biais du fil pilote à un gestionnaire d'énergie externe (centrale de programmation, délesteur etc...).

Dans ce cas, les ordres véhiculés sur le fil pilote ne sont pris en compte qu'en mode Auto exclusivement.

De façon générale, le fil pilote permet d'imposer de manière externe un abaissement de la consigne de température, combiné avec la programmation interne.

Si plusieurs demandes d'abaissement apparaissent simultanément, la priorité est donnée à la consigne de température la plus basse, permettant ainsi de maximiser les économies (voir informations sur les priorités des différents modes page 10).

Ci-dessous les différentes vues de l'afficheur pour chaque commande par fil pilote.

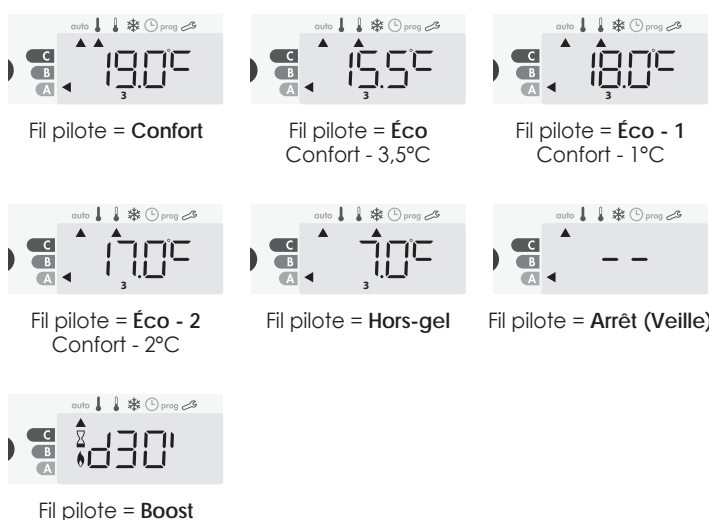

### ● Délestage

Un gestionnaire d'énergie ou un délesteur évite en cas de surconsommation un déclenchement du disjoncteur général (exemple : fonctionnement simultané de vos différents appareils électroménagers et autres).

Cela vous permet de réduire la puissance souscrite et donc d'optimiser votre abonnement avec votre fournisseur d'énergie.

Les appareils de régulation IMHOTEP création sont conçus pour fonctionner avec **les systèmes de délestage par fil pilote.**

Les ordres envoyés par le fil pilote sont exécutés par l'électronique de gestion de l'appareil qui appliquera la consigne correspondante à l'ordre envoyé.

L'ordre Arrêt (veille) correspond au délestage, à réception de cet ordre, l'appareil passe en "Veille du chauffage" et revient ensuite au mode initial.



**Important :** Ne pas utiliser un délestage par coupure d'alimentation secteur.

**Contrairement au délestage par fil pilote, ce type de délestage se traduit par des séries de coupures d'alimentation brusques et fréquentes, celles-ci provoquent une usure prématurée de l'appareil, voire une détérioration, non prise en charge par la garantie du fabricant.**

## • Dérogation à un ordre provenant d'un gestionnaire d'énergie par le fil pilote

Cette fonction permet de modifier la température de consigne temporairement jusqu'au prochain ordre envoyé par la centrale ou au passage à 00h00 de l'horloge.

Exemple :

1- L'appareil est en mode Auto. La centrale de programmation envoie un ordre Éco 15,5°C.

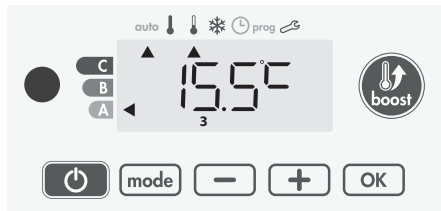

2- En appuyant sur **-** ou **+**, vous pouvez modifier temporairement la consigne de température à 18°C par exemple.

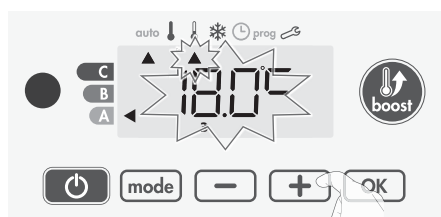

**Note :** Le curseur du mode de fonctionnement en cours, dans notre exemple Éco, clignote pendant toute la durée de la dérogation temporaire.

3- Cette modification s'annulera automatiquement au prochain ordre envoyé par la centrale ou au passage à 00h00 de l'horloge.



## INFORMATIONS SUR LES PRIORITÉS ENTRE LES DIFFÉRENTS MODES

### • Principe

En mode Confort, Éco et Hors-gel, seuls les ordres du détecteur d'ouverture de fenêtre seront pris en compte.

En mode Auto, l'appareil peut recevoir des ordres différents provenant :

- de la programmation hebdomadaire et journalière (ordres Confort ou Éco);
- du fil pilote 6 ordres, si celui-ci est raccordé à un gestionnaire d'énergie par exemple ;
- du détecteur d'ouverture de fenêtre.

D'une façon générale, c'est l'ordre reçu le plus bas qui l'emporte sauf lorsque le fil pilote est raccordé à un gestionnaire d'énergie et dans ce cas, les ordres du fil pilote sont prioritaires. En cas de Boost programmé, l'enclenchement du Boost est prioritaire sur tous les ordres reçus sauf lorsque le fil pilote émet l'ordre arrêt (veille), l'appareil se met en veille du chauffage et le Boost n'est pas lancé.

### • Exemples

Programmation hebdomadaire et journalière = Confort  
+ Fil pilote 6 ordres = Éco

= Éco



Programmation hebdomadaire et journalière = Éco  
+ Fil pilote 6 ordres = Arrêt (Veille)  
+ Détecteur d'ouverture de fenêtre = Hors-gel

= Veille du chauffage



## EN OPTION : GESTION À DISTANCE PAR TÉLÉCOMMANDE INFRAROUGE

Votre sèche-serviettes peut être piloté par une télécommande à transmission infrarouge grâce à son récepteur IR situé sur la face avant du boîtier de commandes.

### • Synoptique

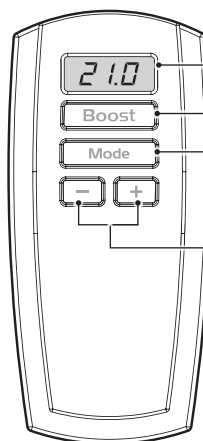

Affichage de la température ambiante

Boost : activation du boost

Sélection des modes Auto, Confort, Éco, Hors-gel

Réglage de la température de consigne souhaitée et de la durée du boost

**Note :** les touches **Boost**, **Mode**, **+** et **-** ont les mêmes fonctions que les touches présentes sur le boîtier de régulation.

### • Fonctionnement

Orientez la télécommande vers la fenêtre de réception infrarouge de l'appareil.

Vérifiez à ce qu'il n'y ait aucun obstacle entre la télécommande et le récepteur infrarouge afin de ne pas perturber la transmission.

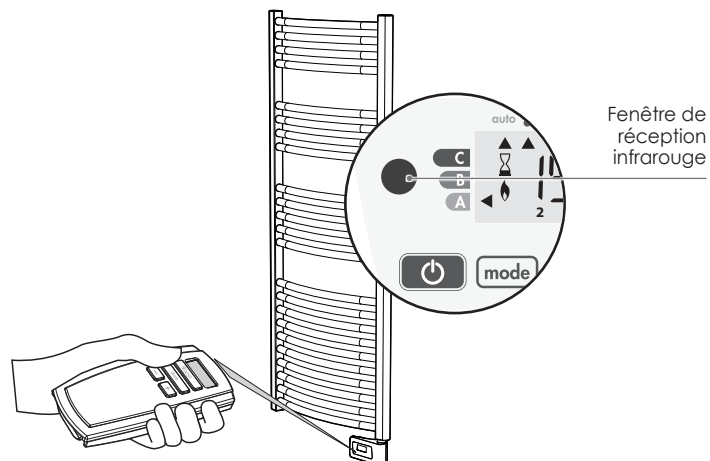

Fenêtre de réception infrarouge

# RÉGLAGES UTILISATEUR

## ACCÈS

Vous accédez aux réglages utilisateur en 3 étapes.  
A partir du mode Auto, Confort, Éco ou Hors-gel :



Schéma d'enchaînement des réglages :

Rétro-éclairage → Niveau d'abaissement Éco → Température de consigne Hors-gel → Limitation de la température de consigne Confort → Durée max. du Boost → Température ambiante maximum → Unité de température

## RÉGLAGE DU RÉTRO-ÉCLAIRAGE

1- Trois modes vous sont proposés :

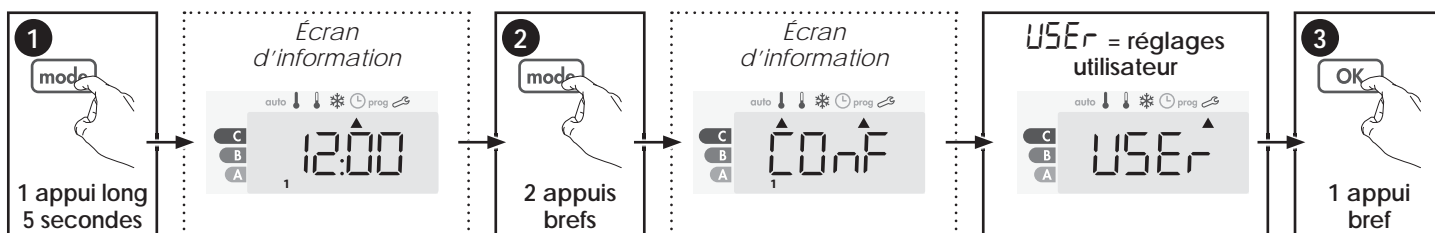
- L1 = rétro-éclairage temporisé : l'écran s'allume lors d'un appui sur une touche.
- L2 = rétro-éclairage permanent : l'écran reste tout le temps allumé.
- L3 = dans cette version, l'appareil fonctionnera selon le mode L1.

Le mode L3 est réglé par défaut.

Appuyez sur la touche **-** ou **+** pour afficher le réglage souhaité.

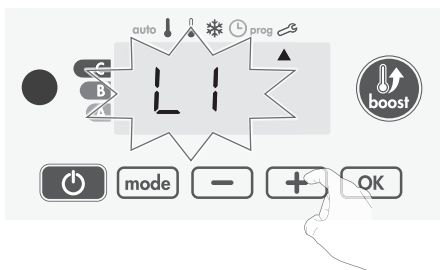

2- Pour valider et passer au réglage suivant, appuyez sur **OK**.

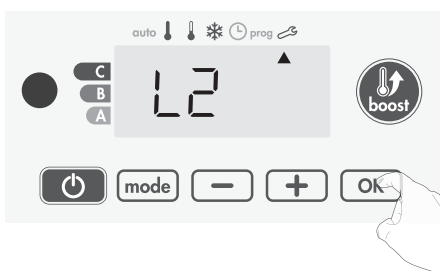

Pour sortir des réglages utilisateur, appuyez 2 fois sur **mode**.

## RÉGLAGE DU NIVEAU D'ABAISSEMENT ÉCO

L'abaissement est pré-réglé à -3,5°C par rapport à la température de consigne Confort. Vous pouvez le faire varier de -1°C à -8°C par intervalle de 0,5°C.

**Important : quel que soit le niveau d'abaissement réglé, la température de consigne Éco ne dépassera jamais les 19°C.**

3- Appuyez sur **-** ou **+** pour afficher la valeur souhaitée.

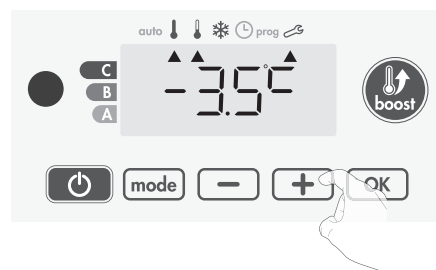

4- Pour valider et passer au réglage suivant, appuyez sur **OK**.

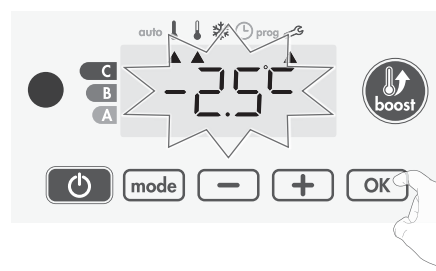

Pour sortir des réglages utilisateur, appuyez 2 fois sur **mode**.

## RÉGLAGE DE LA TEMPÉRATURE DE CONSIGNE HORS-GEL

Votre appareil est pré-réglé à 7°C, vous pouvez faire varier la valeur de la consigne Hors-gel de 5°C à 15°C par intervalle de 0,5°C.

5- Appuyez sur **-** ou **+** pour afficher la valeur souhaitée.

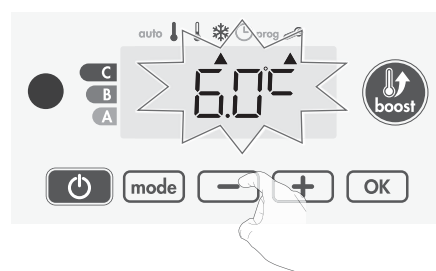

6- Pour valider et passer au réglage suivant, appuyez sur **OK**.  
Pour sortir des réglages utilisateur, appuyez 2 fois sur **mode**.

## LIMITATION DE LA TEMPÉRATURE DE CONSIGNE CONFORT

Vous pouvez limiter la plage de réglage de la température de consigne en mettant en place une butée maximale et/ou minimale empêchant toute modification au-delà de celle(s)-ci.

### • Limitation de la température basse

Mise en place d'une butée minimale empêchant de baisser la température de consigne en dessous de celle-ci. La butée minimale est pré-réglée à 7°C. Vous pouvez la faire varier de 7°C à 15°C par intervalle de 1°C.

7- Pour modifier la butée minimale, appuyez sur **-** ou **+** puis validez en appuyant sur **OK**.

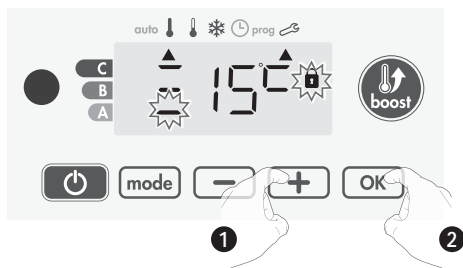

Si vous ne souhaitez pas la modifier, appuyez sur **OK** : l'appareil vous propose automatiquement de régler la butée maximale. Pour sortir des réglages utilisateur, appuyez 2 fois sur **mode**.

### • Limitation de la température haute

Mise en place d'une butée maximale empêchant d'augmenter la température de consigne au dessus de celle-ci. La butée maximale est pré-réglée à 30°C. Vous pouvez la faire varier de 19°C à 30°C par intervalle de 1°C.

8- Pour modifier la température de consigne maximale, appuyez sur **-** ou **+**.

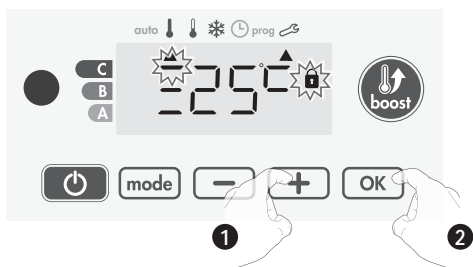

Appuyez sur la touche **OK** pour valider et passer au réglage suivant. Pour sortir des réglages utilisateur, appuyez 2 fois sur **mode**.

## RÉGLAGE DE LA DURÉE MAXIMALE DU BOOST AUTORISÉ

La durée maximale du Boost est pré-réglée à 60 minutes. Vous pouvez la faire varier de 30 à 90 minutes par intervalle de 30 minutes.

9- Les témoins de chauffe et du Boost s'affichent et la durée pré-réglée à 60 minutes clignote.



10- Appuyez sur **-** ou **+** pour afficher la durée souhaitée.

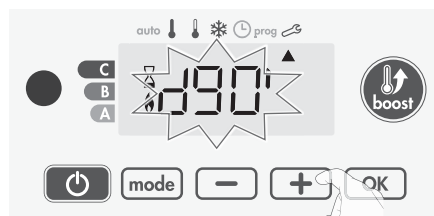

11- Pour valider et passer automatiquement au réglage suivant, appuyez sur **OK**.

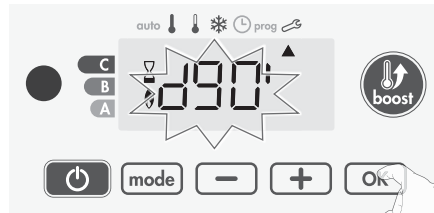

Pour sortir des réglages utilisateur, appuyez 2 fois sur **mode**.

## RÉGLAGE DE LA TEMPÉRATURE MAXIMUM AMBIANTE POUR L'ARRÊT AUTOMATIQUE DU BOOST

Lorsque le Boost est activé, l'appareil doit chauffer la pièce jusqu'à une limite de température : la température maximale ambiante. Lorsqu'elle est atteinte, le Boost s'arrête automatiquement.

Elle est pré-réglée à 39°C, vous pouvez la faire varier de 25°C à 39°C par intervalle de 1°C.

Les témoins de chauffe et du Boost s'affichent et la température maximale clignote.

12- Vous pouvez régler la température maximale du Boost par appuis successifs sur **-** ou **+** de 25°C à 39°C par intervalle de 1°C.

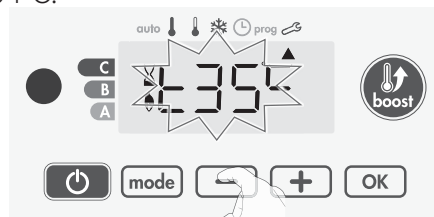

13- Pour valider et passer automatiquement au réglage suivant, appuyez sur **OK**. Pour sortir des réglages utilisateur, appuyez 2 fois sur **mode**.

## CHOIX DE L'UNITÉ DE TEMPÉRATURE

L'unité de température est le degré Celsius par défaut.

14- Appuyez sur **-** ou **+** pour modifier l'unité de température.

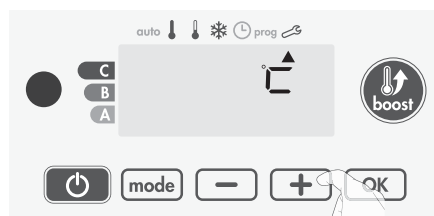

15- Pour valider et passer automatiquement au réglage suivant, appuyez sur **OK**.

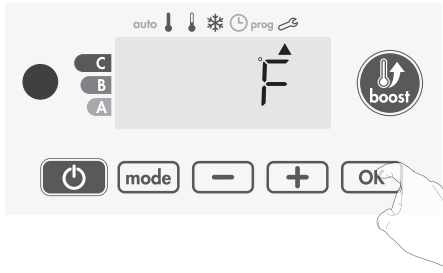

Pour sortir des réglages utilisateur, appuyez 2 fois sur **mode**.

**YES** = Réinitialisation des réglages usine  
**NO** = Réglages usine non réinitialisés

3- Appuyez 5 secondes sur **OK**. L'appareil retourne dans sa configuration d'origine et revient automatiquement à l'écran d'accueil des réglages utilisateur.



## RETOUR AUX RÉGLAGES USINE

Pour réinitialiser les paramètres de fonctionnement, procédez dans l'ordre suivant :

1- A partir du réglage de l'unité de température, appuyez sur **OK**. **REST** s'affiche 1 seconde.



2- **NO** s'affiche. Appuyez sur **-** ou **+** pour sélectionner **YES**.

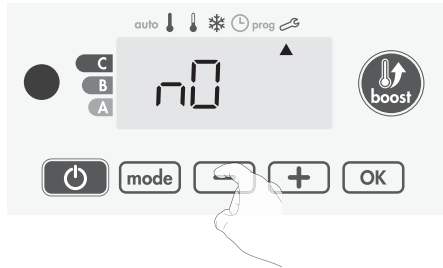

Les valeurs usine suivantes seront alors effectives :

Paramètres	Valeurs usine
<b>Fonctionnement</b>	
Consigne de température Confort	19°C
Durée du Boost	60 min.
Verrouillage clavier	Désactivé
<b>Réglages utilisateur</b>	
Rétro-éclairage	L3
Niveau d'abaissement Éco	-3,5°C
Température de consigne Hors-gel	7°C
Limitation basse de la température Confort	7°C
Limitation haute de la température Confort	30°C
Durée maximale du Boost autorisée	60 min.
Température maximum ambiante pour l'arrêt automatique du Boost	39°C
Unité de température	°C

Appuyez sur **mode** pour sortir des réglages utilisateur.

# RÉGLAGES INSTALLATEUR

## ACCÈS

Vous accédez aux réglages installateur en 4 étapes. A partir du mode Auto, Confort, Éco ou Hors-gel :



Schéma d'enchaînement des réglages :

Détection automatique d'ouverture de fenêtre → Code PIN de verrouillage → Retour aux réglages usine

## DÉTECTION D'OUVERTURE DE FENÊTRE, ACTIVATION/DÉSACTIVATION DU MODE AUTOMATIQUE

Le mode automatique de détection d'ouverture de fenêtre est activé par défaut.

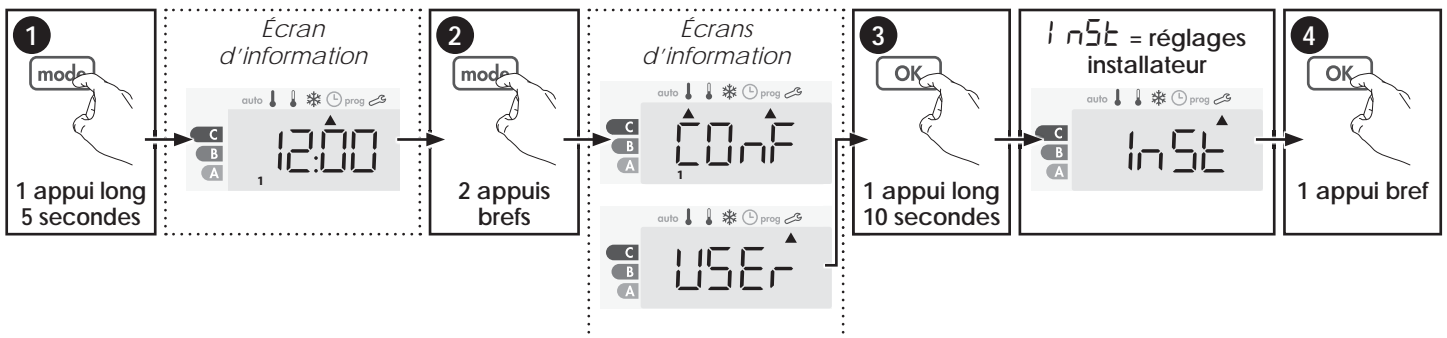
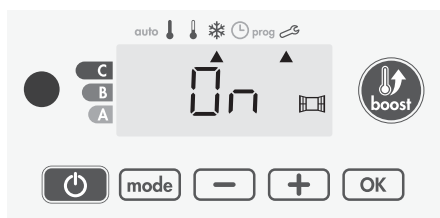

1- Appuyez sur **-** ou **+**.

**ON** = mode automatique activé.

**OFF** = mode automatique désactivé.

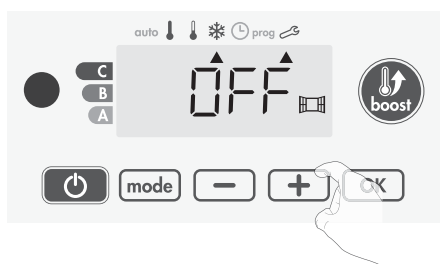

2- Appuyez sur **OK** pour valider et passer au réglage suivant.  
Pour sortir des réglages installateur, appuyez 3 fois sur **mode**.

1- Le code PIN enregistré par défaut est 0000.  
A l'aide de **-** ou **+** sélectionnez le chiffre 0. Celui-ci clignote, validez en appuyant sur **OK**.

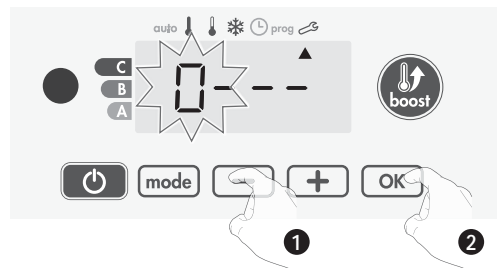

2- Pour les chiffres restants, sélectionnez le chiffre 0 par appui sur **OK**.

Lorsque 0000 s'affiche, appuyez une nouvelle fois sur **OK** pour valider.

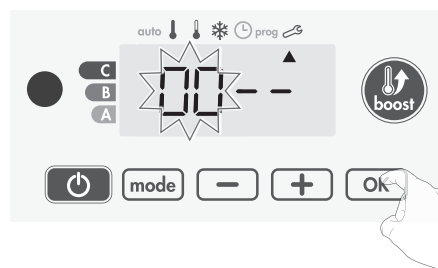

Le code PIN est initialisé, l'appareil vous propose automatiquement le réglage suivant : activation du code PIN.

### ● Activation/Désactivation du code PIN

1- **OFF** apparaît sur l'afficheur.

Appuyez sur **-** ou **+** pour activer le code PIN.

**ON** apparaît sur l'afficheur.

**ON** = code PIN activé

**OFF** = code PIN désactivé

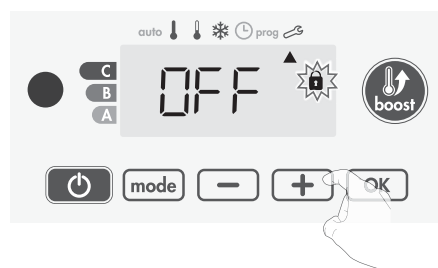

2- Appuyez sur **OK** pour valider et revenir à l'écran d'accueil des réglages installateur.

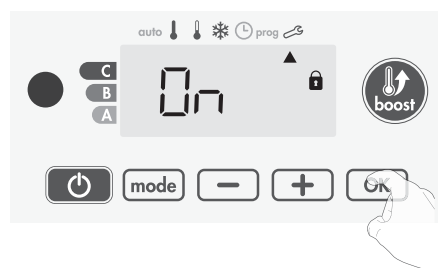

Le code PIN est désormais activé. Toute modification des réglages listés dans "Présentation" est impossible.

## CODE PIN DE VERROUILLAGE

### ● Présentation

Votre appareil de chauffage est protégé par un code de sécurité contre toute utilisation non autorisée. Le code PIN (Personal Identity Number - numéro d'identification personnel) est un code à quatre chiffres personnalisable qui, lorsqu'il est activé, interdit l'accès aux réglages suivants :

- Sélection du mode Confort : Accès au mode Confort interdit, seuls les modes Auto, Éco et Hors-gel sont accessibles.
- Modification des butées minimale et maximale de la plage de consigne Confort (la modification de la température Confort n'est donc pas possible en dehors de la plage de réglage autorisée).
- Modification de la programmation.
- Paramétrage de la détection d'ouverture de fenêtre.
- Réglage du niveau d'abaissement Éco.
- Réglage de la température de consigne Hors-gel.

Lors de la première utilisation de la protection "verrouillage par code PIN", 3 étapes importantes sont nécessaires :

- 1 - **Initialisation du code PIN**, saisir le code PIN par défaut (0000) pour accéder à la fonction.
- 2 - **Activation du code PIN** pour verrouiller les réglages qui seront protégés par code PIN.
- 3 - **Personnalisation du code PIN**, remplacer (0000) par son code personnalisé à quatre chiffres.

### ● Initialisation du code PIN

Par défaut, le code PIN n'est pas activé. **OFF** apparaît sur l'afficheur.

## ● Personnalisation du code PIN

Si vous venez d'activer le code PIN, suivez les étapes décrites ci-dessous.

Sinon, vous devez reproduire les étapes 1 et 2 d'initialisation ainsi que les étapes 1 et 2 d'activation avant de le personnaliser.

En effet, la personnalisation ne peut être faite qu'après avoir initialisé et activé le code PIN.

- 1- Lorsque **0n** s'affiche, appuyez sur **[OK]** pendant au moins 5 secondes.

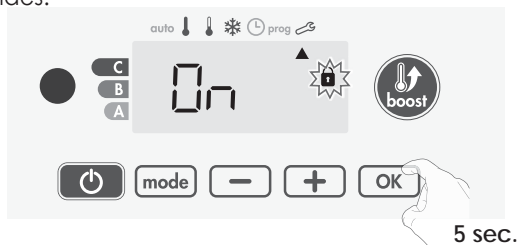

- 2- Le code 0000 s'affiche et le 1<sup>er</sup> chiffre clignote. A l'aide de **[-]** ou **[+]**, sélectionnez le chiffre souhaité puis appuyez sur **[OK]** pour le valider. Procédez de la même manière pour les 3 chiffres restants.

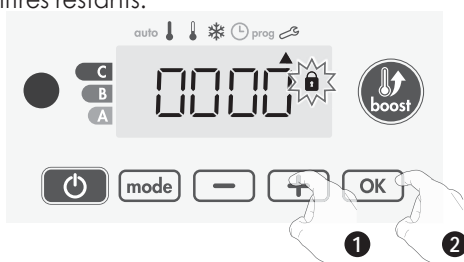

- 3- Appuyez sur **[OK]** pour valider. Le nouveau code est désormais enregistré.

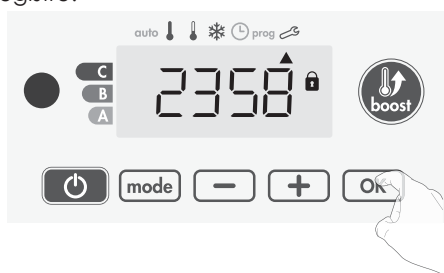

- 4- Appuyez sur **[OK]** une nouvelle fois pour sortir du mode de paramétrage du code PIN et revenir à l'écran d'accueil des réglages installateur.



Appuyez 2 fois sur **[mode]** pour sortir des réglages installateur.

## RETOUR AUX RÉGLAGES USINE

Si la protection par Code PIN est désactivée, vous pouvez remettre les paramètres utilisateurs et installateurs à leur valeur d'origine.

- 1- A partir du réglage du code PIN, appuyez sur **[OK]**. **rest** s'affiche 1 seconde.



- 2- **rest** s'affiche. Appuyez sur **[-]** ou **[+]** pour sélectionner **YES**.

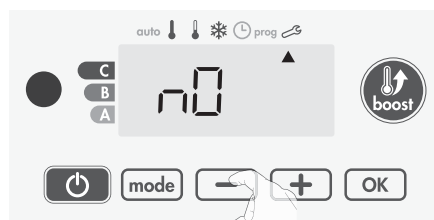

**YES** = Réinitialisation des réglages usine  
**rest** = Réglages usine non réinitialisés

- 3- Appuyez 5 secondes sur **[OK]**. L'appareil retourne dans sa configuration d'origine et revient automatiquement à l'écran d'accueil des réglages installateur.

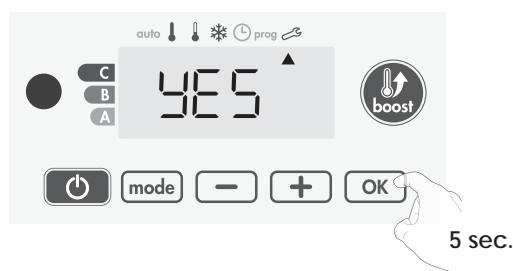

Les valeurs usine suivantes seront alors effectives :

Paramètres	Valeurs usine
<b>Fonctionnement</b>	
Consigne de température Confort	19°C
Durée du Boost	60 min.
Verrouillage clavier	Désactivé
<b>Réglages utilisateur</b>	
Rétro-éclairage	L3
Niveau d'abaissement Éco	-3,5°C
Température de consigne Hors-gel	7°C
Limitation basse de la température Confort	7°C
Limitation haute de la température Confort	30°C
Durée maximale du Boost autorisée	60 min.
Température maximum ambiante pour l'arrêt automatique du Boost	39°C
Unité de température	°C
<b>Réglages installateur</b>	
Détection automatique d'ouverture de fenêtre	Activée
Protection par code PIN	Désactivée
Valeur du code PIN	0000

Appuyez 2 fois sur **[mode]** pour sortir des réglages installateur.

# RÉGLAGES EXPERT

## ACCÈS

Vous accédez aux réglages expert en 5 étapes.  
A partir du mode Auto, Confort, Éco ou Hors-gel :



Schéma d'enchaînement des Réglages Expert :

Étalonnage de la sonde de température ambiante → Choix de la puissance → Retour aux réglages usine

## ÉTALONNAGE DE LA SONDE DE TEMPÉRATURE AMBIANTE

### • Présentation

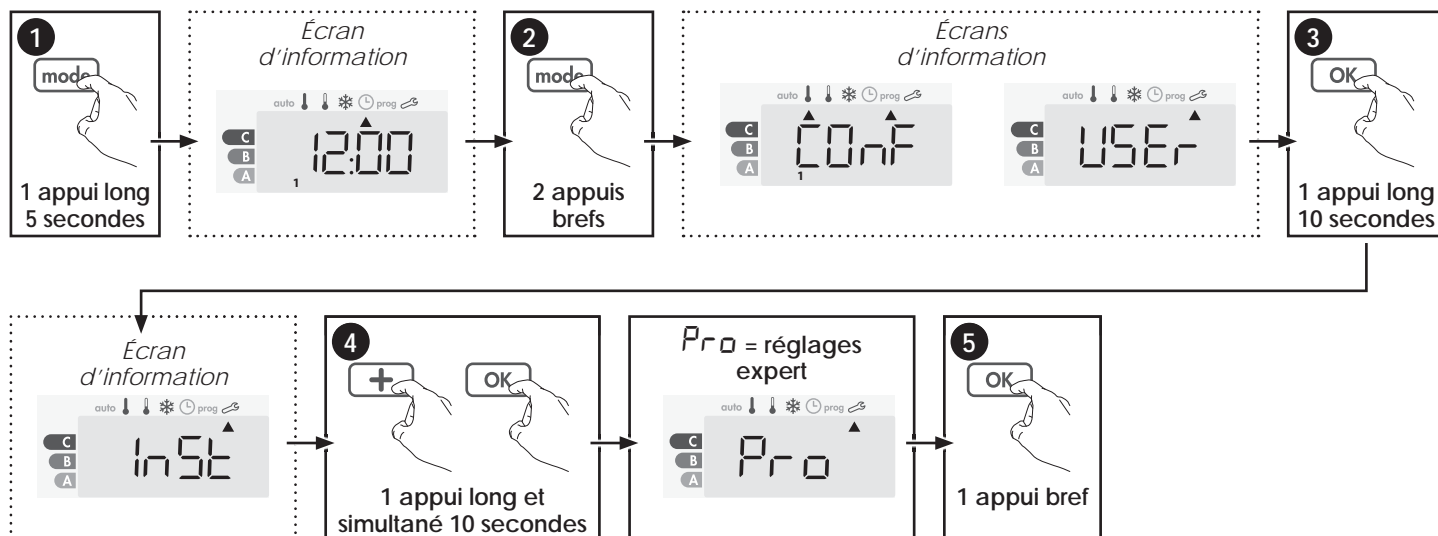
**Important : cette opération est réservée aux installateurs professionnels uniquement, toute modification erronée entraînerait des anomalies de régulation.**

Dans quel cas ? Si la température obtenue dans la pièce (par un thermomètre fiable) est différente d'au moins 1 ou 2 degrés de la température de consigne que vous demandez sur l'appareil.

L'étalonnage permet d'agir uniquement sur la mesure de la température par la sonde de l'appareil de façon à compenser un écart éventuel, de +5°C à -5°C par pas de 0,1°C.

### • Étalonnage de la sonde

1- Si l'écart de température est négatif, exemple :

Température de consigne (ce que vous souhaitez) = 20°C.

Température ambiante (ce que vous lisez sur un thermomètre fiable) = 18°C.

Écart mesuré = - 2°C.

**Important : Avant de procéder à l'étalonnage, il est conseillé d'attendre 4h après une modification de la température de consigne pour être sûr que la température ambiante soit stabilisée.**

Pour corriger l'écart, procédez comme suit :

Lecture de la température sonde = 24°C.

(La température mesurée est souvent différente et plus élevée que la température de consigne).



Diminuez de 2°C la température mesurée par la sonde à l'aide de la touche [-].

Dans notre exemple la température mesurée par la sonde passe de 24°C à 22°C.



2- Si l'écart de température est positif, exemple :

Température de consigne (ce que vous souhaitez) = 19°C.

Température ambiante (ce que vous lisez sur un thermomètre fiable) = 21°C.

Écart mesuré = +2°C.

Pour corriger l'écart, procédez comme suit :

Lecture de la température sonde = 21°C.

(La température mesurée est souvent différente et plus élevée que la température de consigne).



Augmentez de 2°C la température mesurée par la sonde à l'aide de la touche **+**.

Dans notre exemple la température mesurée par la sonde passe de 21°C à 23°C.

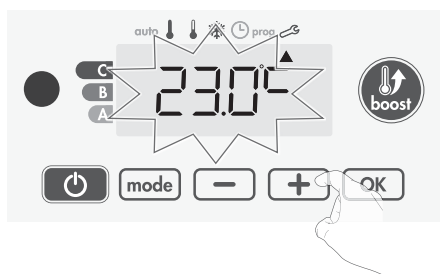

Appuyez sur **OK** pour valider et passer au réglage suivant. Pour sortir des réglages expert, appuyez 3 fois sur **mode**.

### • Remise à zéro de l'étalonnage de la sonde

Pour mettre la valeur de la correction à "0", procédez comme suit :

- 1- Lorsque la température relevée par la sonde s'affiche, effectuez un appui sur **-** ou **+** pendant au moins 3 secondes.



- 2- Appuyez sur **OK** pour valider et passer au réglage suivant. Pour sortir des réglages expert, appuyez 3 fois sur **mode**.

**Important :** les réglages suivants doivent être réalisés par un professionnel ou un personnel qualifié, ils peuvent être effectués en production ou sur site lors de la première installation.

## CHOIX DE LA PUISSANCE

Pour pouvoir avoir une régulation adaptée à l'appareil et estimer l'énergie consommée, il est indispensable de paramétrer sa puissance.

- 1- Par défaut, la puissance de 500W est sélectionnée. Vous pouvez choisir une puissance entre 500W et 1500W. Appuyez sur **-** ou **+** pour sélectionner la puissance désirée.

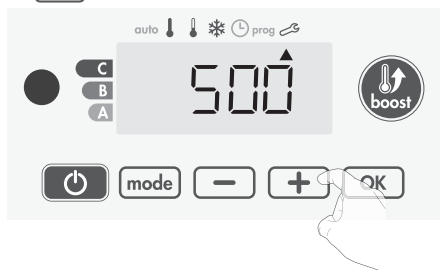

- 2- Appuyez ensuite sur **OK** pour valider et passer au réglage suivant.



- 3- Pour sortir des réglages expert, appuyez 3 fois sur **mode**.

## RETOUR AUX RÉGLAGES USINE

Si la protection par Code PIN est désactivée, vous pouvez remettre les paramètres utilisateur, installateur et expert à leur valeur d'origine.

- 1- A partir de la limitation de température, appuyez sur **OK**. **REST** s'affiche 1 seconde.

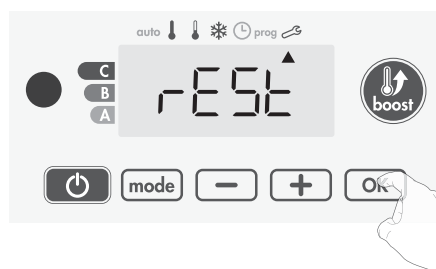

- 2- **no** s'affiche. Appuyez sur **-** ou **+** pour sélectionner **YES**.

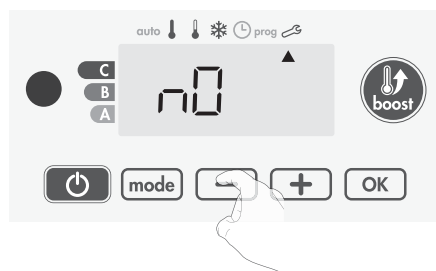

**YES** = Réinitialisation des réglages usine  
**no** = Réglages usine non réinitialisés

- 3- Appuyez 5 secondes sur **OK**. L'appareil retourne dans sa configuration d'origine et revient automatiquement en mode Auto.

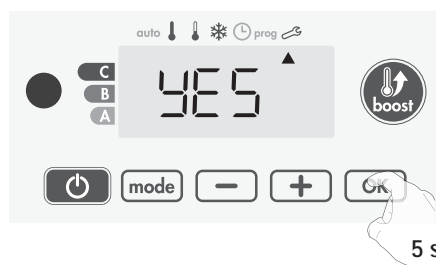

Les valeurs usine suivantes seront alors effectives :

Paramètres	Valeurs usine
<b>Fonctionnement</b>	
Consigne de température Confort	19°C
Durée du Boost	60 min.
Verrouillage clavier	Désactivé
<b>Réglages utilisateur</b>	
Rétro-éclairage	L3
Niveau d'abaissement Éco	-3,5°C
Température de consigne Hors-gel	7°C
Limitation basse de la température Confort	7°C
Limitation haute de la température Confort	30°C
Durée maximale du Boost autorisée	60 min.

Paramètres	Valeurs usine
Température maximum ambiante pour l'arrêt automatique du Boost	39°C
Unité de température	°C
<b>Réglages installateur</b>	
Détection automatique d'ouverture de fenêtre	Activée
Protection par code PIN	Désactivée
Valeur du code PIN	0000
<b>Réglages expert</b>	
Puissance	500W

Appuyez 3 fois sur  pour sortir des réglages expert.

# MONTAGE ET RACCORDEMENT

## MONTAGE DU BOÎTIER DE RÉGULATION

### Important :

Avant toute opération de raccordement, mettez le boîtier de régulation électronique hors tension en agissant sur le disjoncteur ou le fusible de protection du circuit d'alimentation.



**Le raccordement doit être effectué par un monteur qualifié dans le respect des règles de sécurité.**

### • Assemblage du boîtier sur le corps de chauffe

#### 1- Préparation de la cartouche chauffante (résistance)

Placez le joint torique fourni sur la résistance, sous l'écrou pour assurer l'étanchéité avec le boîtier de régulation électronique :

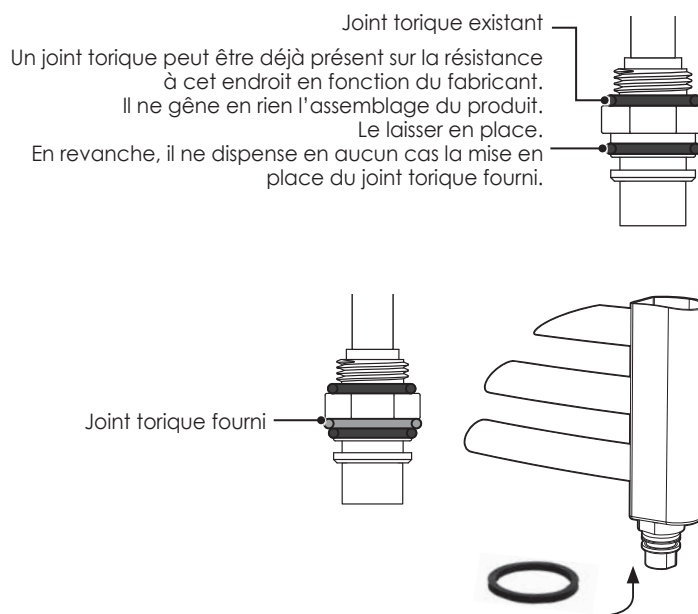

#### 2- Raccordement du boîtier de régulation électronique à la cartouche chauffante

Approchez le boîtier de régulation électronique de la cartouche chauffante afin de brancher les 2 cosses faston femelles isolées (contact de sortie) sur les 2 cosses mâles de la résistance. Engagez bien à fond les cosses.

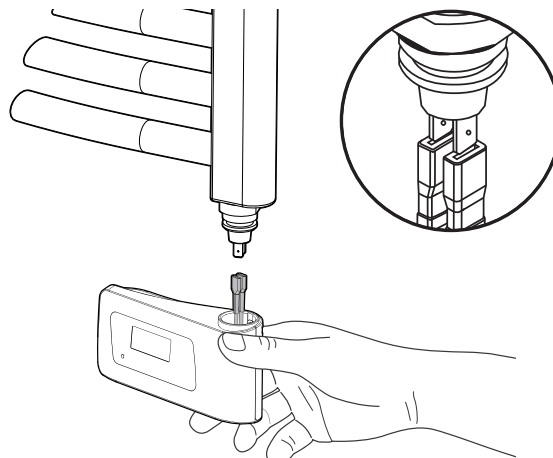

### 3- Montage du boîtier de régulation électronique sur la cartouche chauffante.

Emmanchez le boîtier de régulation électronique sur la base de la cartouche chauffante.

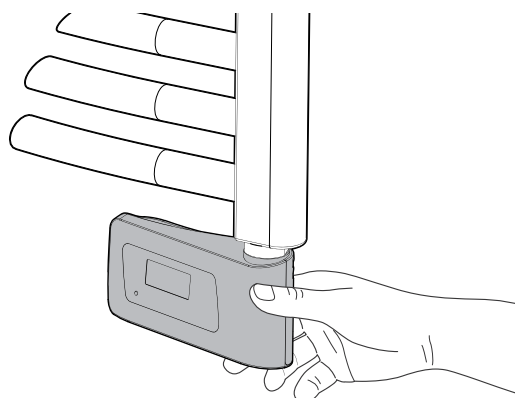

### 4- Serrage du boîtier de régulation électronique sur la cartouche chauffante.

Maintenez le boîtier de régulation électronique (B) appuyé sur la base en exerçant une pression vers le haut (et assurez ainsi la compression du joint torique C) au moment de visser la vis pointeau à l'arrière du produit avec une clé 6 pans (A).

Couple de serrage : 0,5N.m environ.

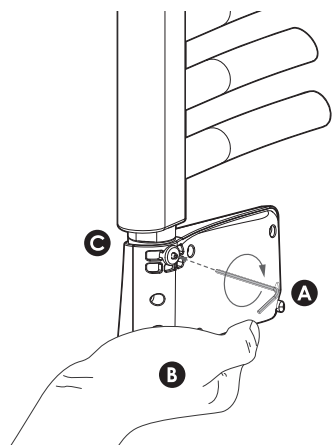

## CARACTÉRISTIQUES TECHNIQUES

#### Caractéristiques générales

- Tension de service : 230V +/-10% 50Hz.
- Puissance maximum de 1500W, charge résistive.
- Câble d'alimentation : 800mm, 3 conducteurs.
- Consommation en Veille du chauffage : <0,5W.
- Régulation électronique proportionnelle intégrale dérivée (PID), à enclenchement par relais + triac (sauf codes produits BXGTHAR2A et BXGTHAR2GA).

#### Environnement :

- IP44 (boîtier à l'horizontale après installation) :  
**Important** : l'IP est obtenu après montage du boîtier sur le corps de chauffe dans les règles de l'art, respectant l'ensemble des contraintes techniques. Après installation horizontale sur le radiateur sèche-serviettes, le boîtier doit être correctement serré, couple de serrage : 0,5N.m et monté avec le joint torique fourni d'origine. L'IP obtenu après montage devra être confirmé par un essai en laboratoire agréé conformément aux normes en vigueur.

- Température de fonctionnement : 0°C à +50°C.
- Réglage de la température de consigne de +7°C à +30°C environ.
- Température de stockage : -20°C à +70°C.
- Classe II après installation, sous la responsabilité de l'intégrateur (Selon EN60335-1).
- Sonde de température électronique NTC.

#### Conditionnement :

- Unité d'emballage : carton de 50 pièces.
- Emballage individuel : sachet bulle pack.

Constructeur : IMHOTEP création (contact@imhotepcreation.com)

#### Déclaration de conformité :

Nous déclarons sous notre seule responsabilité que les produits présentés dans cette notice satisfont à toutes les exigences essentielles des directives et normes harmonisées suivantes :



- Basse Tension 2014/35/UE : EN60335-1 / EN60335-2-30 / EN60335-2-43/ EN62233 ;
- CEM 2014/30/UE : EN55014-1 / EN55014-2 / EN61000-3-2 / EN61000-3-3 ;
- ERP 2009/125/CE ;
- Régulation 2015/1188/UE ;
- ROHS 2011/65/EU : EN50581

et sont fabriqués suivant des processus certifiés ISO 9001 V2008.

Le symbole,  apposé sur le produit, indique l'obligation de le retourner, en fin de vie, à un point de collecte spécialisé, conformément à la directive DEEE 2012/19/UE. En cas de remplacement, vous pouvez également le retourner à votre distributeur. En effet, ce produit n'est pas un déchet ménager ordinaire. Gérer ainsi la fin de vie, nous permet de préserver notre environnement, de limiter l'utilisation des ressources naturelles.

## CODE PRODUIT

Les produits présentés dans cette notice correspondent aux solutions classiques et disponibles.

Codes	Références
BXGTHAR2A	Boîtier digital programmable pour sèche-serviettes électrique sans récepteur infrarouge, blanc, CLII avec relais
BXGTHAR2GA	Boîtier digital programmable pour sèche-serviettes électrique sans récepteur infrarouge, gris, CLII avec relais
BXGTHART1A	Boîtier digital programmable pour sèche-serviettes électrique avec récepteur infrarouge, blanc, CLI avec relais + triac
BXGTHART1GA	Boîtier digital programmable pour sèche-serviettes électrique avec récepteur infrarouge, gris, CLI avec relais + triac
BXGTHART2PA	Boîtier digital programmable pour sèche-serviettes électrique avec récepteur infrarouge, blanc, CLII avec relais + triac, fil pilote 6 ordres
BXGTHART2PGA	Boîtier digital programmable pour sèche-serviettes électrique avec récepteur infrarouge, gris, CLII avec relais + triac, fil pilote 6 ordres

Nous disposons également d'une gamme plus large conçue à partir des produits développés. Personnalisation de produit (design, fonctionnalités) possible sur demande. Merci de nous consulter pour toute demande de projet.